



DIE SPEZIALISTEN.

Unsere Funktionstüren für alle Fälle

Leistungsversprechen und Servicestandards

Design | Sicherheit | Service

Seite 04 - 11

Sicherheitstüren

Einbruchhemmende Sicherheitstüren

Keller-Sicherheitstür (WK 2)

dw 42-1 „Teckentrup“ (WK 2)

dw 62-1 „Teckentrup“ (RC 2 - RC 4)

dw 62-1 „Teckentrup“ (RC 2 - RC 3) DF

Haftraumtür

Beschusshemmende Tür

Seite 12 - 13

Seite 14 - 15

Seite 16 - 17

Seite 18 - 19

Seite 20 - 21

Seite 22 - 23

Seite 24 - 25

Schallschutztüren

Schallschutztüren

T90-1-FSA „Teckentrup“ OS-72 (bis 52 dB)

dw 67-1/S „Teckentrup“ (bis 53 dB)

dw 67-1/2/HS „Teckentrup“ (bis 57 dB)

Seite 26 - 27

Seite 28 - 29

Seite 30 - 31

Seite 32 - 33

Mehrzwecktüren

Multifunktionale Mehrzwecktüren

dw 62-1 „Teckentrup“ iso+ ($U_D=0,83$)

MZD-HT8 „Teckentrup“ ($U_D=1,5$)

dw 42-1/2 „Teckentrup“ ($U_D=1,6$)

dw 62-1/2 „Teckentrup“/„XL“ DF ($U_D=1,3$)

dw 62-1/2 „Teckentrup“/„XL“ ($U_D=1,3$)

Edelstahltür Teckentrup Water-1/2

Pendeltür

Seite 34 - 35

Seite 36 - 37

Seite 38 - 39

Seite 40 - 41

Seite 42 - 43

Seite 44 - 45

Seite 46 - 47

Seite 48 - 49

Innentüren

Innentüren

Innentür „Teckentrup“

Innentür „Objekt“

Seite 50 - 51

Seite 52 - 53

Seite 54 - 55

Design-Vielfalt

Für Ihre individuellen Anforderungen

Seite 56 - 61

Sicherheitsaspekte

Sicherheit und Zubehör

Technische Daten

Seite 62 - 77

Seite 78 - 79

MADE
IN
GERMANY



TECKENTRUP DOOR SOLUTIONS

Ob in der Entwicklung, der Produktion oder dem Vertrieb, ob es ums große Ganze geht oder um ein kleines Detail – bei uns dreht sich alles um die entscheidende Frage: **WAS IST DIE LÖSUNG FÜR SIE?**

Denn wir sind der Spezialist für Feuerschutz-, Rauchschutz-, Schallschutz und Sicherheitstüren, für Industrie-Sektionaltore, Rolltore, Falttore, Schiebetore und für Garagentore.

Und wir sind **„Made in Germany“**. Seit mehr als 80 Jahren entwickeln und fertigen wir unsere Produkte ausschließlich in Deutschland. Mehr als 900 Mitarbeiter an unseren Standorten in Verl und Großzöberitz gestalten unsere hochwertigen Produkte für Sie. Alle Prozesse von der Zulieferung über die Produktion bis zur Kommissionierung und Anlieferung basieren auf dem Qualitätsmanagementsystem DIN EN ISO 9001.

DESIGN

SICHERHEIT

SERVICE

Teckentrup produziert mehr als Türen und Tore: Teckentrup liefert Lösungen. Daher haben wir für unser Unternehmen und unsere Produkte drei neue Standards gesetzt, die Ihren Bedürfnissen gerecht werden sollen: Design. Sicherheit. Service.



Design: Wir verbinden Funktionalität mit Ästhetik.

Denn gutes Design ist innovative Technik, die die Bedürfnisse der Nutzer erfüllt. Unsere Produkte eröffnen neue Welten und bieten viele individuelle Gestaltungsmöglichkeiten. Bei uns arbeiten Gestalter und Ingenieure von Beginn an Hand in Hand. Damit intelligente Ideen auch auf den zweiten Blick überzeugen und sich anspruchsvolles Design Tag für Tag bewährt.



Sicherheit: Wir verbinden System mit Schutz.

Unsere Türen erfüllen höchste Anforderungen und sind entsprechend zertifiziert. Gerne beraten wir Sie zu benötigten Standards und entwickeln umfassende Sicherheitskonzepte, um Menschen und Werte bedarfsgerecht zu schützen.



Service: Wir verbinden Schnelligkeit mit Zuverlässigkeit.

Kurze Wege, klare Strukturen, alles aus einer Hand. Das ist der Servicevorteil von Teckentrup. Denn von der Produktentwicklung bis zum Einbau, von der engagierten Unterstützung durch unsere Fachberater bis zur professionellen Wartung: Wir sind schnell für Sie da. Und nehmen uns gerne Zeit.



OBJEKTCOMPETENZ AUS EINER HAND

Große Bauvorhaben stehen unter großem Kostendruck. Deshalb ist jedes unserer Produkte eingebettet in ein Konzept zur Prozessoptimierung. Wir setzen auf einen ganzheitlichen Service – von der Planung über den Einbau bis zum Betrieb unserer Funktionstüren. Dabei stehen wir Ihnen mit Beratungs- und Planungsleistungen zur Seite, sorgen bei Bedarf für eine Just-in-time-Lieferung, legen hohen Wert auf eine vereinfachte Montage und sind für Sie auch bei kurzfristigen Problemlösungen während der Bauphase jederzeit erreichbar. So können Sie sicher sein, dass Sie für alle Anforderungen Ihres Objektes die passende Lösung erhalten.

UNSERE SERVICES FÜR SIE

Sichern Sie sich in jeder Projektphase klare Effizienzvorteile:

- Umfassende Objekt- und Produktberatung für jedes Ihrer Projekte
- Einheitliche technologische Plattform mit durchdachten Montagematerialien
- Ausschreibungstexte und technische Zeichnungen für Ihre Auftragsentwicklung

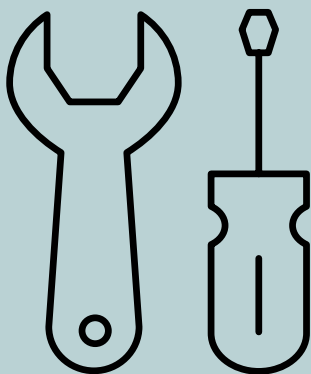

Mehr Infos unter www.teckentrup.biz

PROFESSIONELLE PRODUKTE BIS INS DETAIL

Als Projekteur kennen Sie das sicher: Ob der große Wurf gelingt, entscheidet sich oft genug anhand einer winzigen Kleinigkeit. Gut zu wissen, dass Sie sich auch dann auf unsere ganzheitlich konzipierten Door Solutions verlassen können. Zum Beispiel, wenn es um Zubehör, Komponenten und ergänzende Module geht.

Serienmäßig bei Teckentrup: Extra-Beratung ab Werk. Ob Türdrücker, Schloss- und Fluchtwegstechnik, Bänder und Sicherungszapfen, Türschließer oder elektronische Anbauteile – unsere Mitarbeiter unterstützen Sie jederzeit gerne beim Auswählen und Konfigurieren der optimalen Komponenten. Das gilt selbstverständlich ebenso für die Auswahl der Farben, Oberflächen und Verglasungen. Das Ergebnis: Eine umfassende systematische Lösung für Ihr Projekt, bei dem eins zum anderen passt.



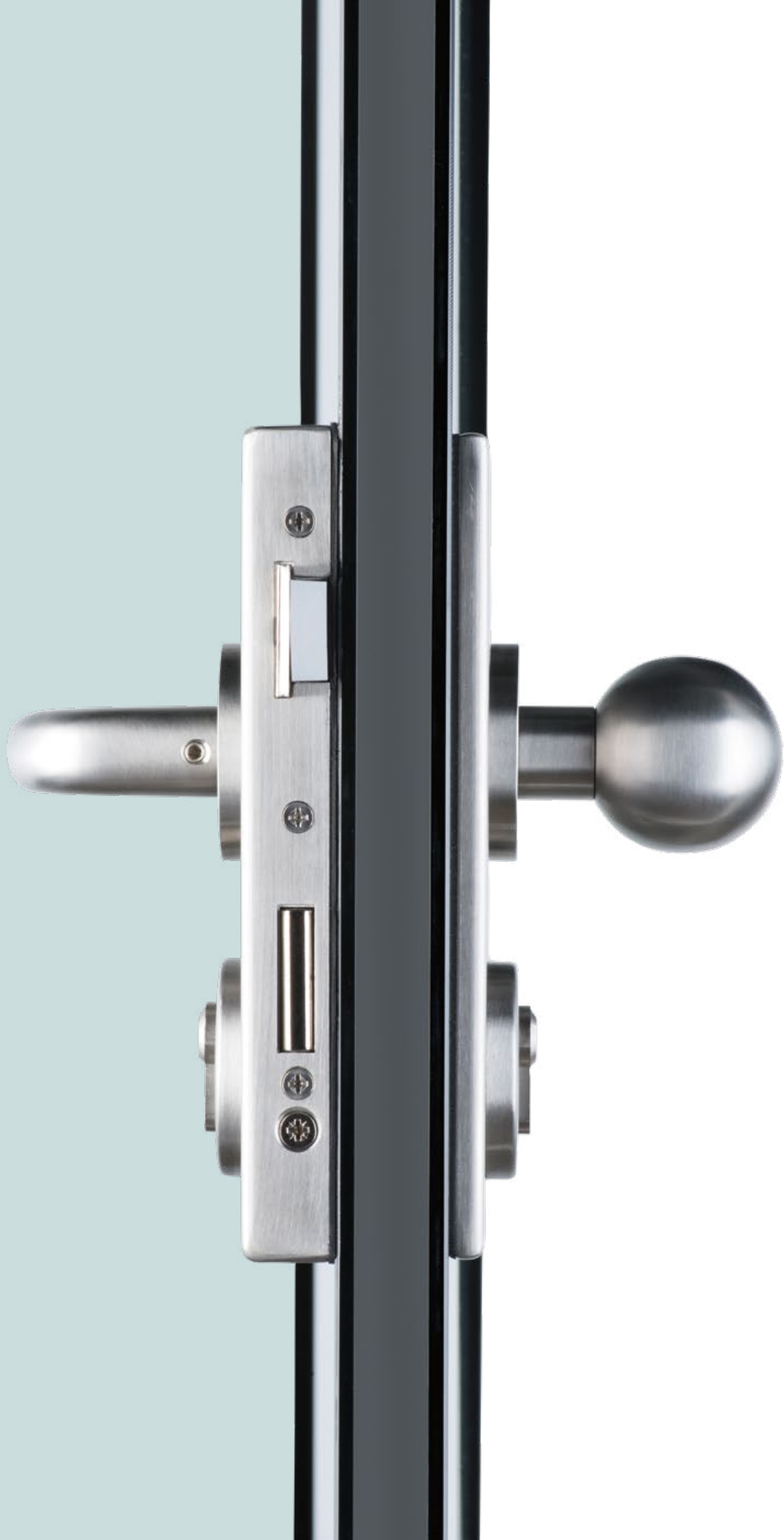

GANZHEITLICHER SERVICE

Für unsere Kunden bieten wir individuelle Lösungen und einen umfassenden Service – von der Projektplanung über die Montage bis zum Betrieb unserer Produkte. Machen Sie sich ein Bild!

RADISSON RED KAPSTADT, SÜDAFRIKA

Unter dem Label „Radisson Red“ entwickelt die Ressor Group einen neuen Hotel-Typus: Anspruchsvolles 4-Sterne-Niveau mit jungem Interieur. Eines der ersten dieser Hotels eröffnete jetzt in Kapstadt, der aufregenden Hafenmetropole zu Füßen des Tafelbergs an der Südwestspitze Afrikas. Die spektakuläre Hafenlage im urbanen Viertel der alten Getreidesilos hat als Kehrseite einen hohen Lärmpegel, tagsüber wie nachts. Daher spielt besonders der Schallschutz eine wesentliche Rolle und so sorgen beispielsweise Teckentrup-Türen mit einer hohen Schalldämmung von 45 dB für ruhige Zimmer trotz der lauten Umgebung.

Bei einem Gesamtvolumen von 567 Türen kommen aber auch weitere Kriterien wie Brand- und Rauchschutz hinzu. Im Radisson Red sind deshalb die Serien T30-1/2 FSA 62, T60-2 FSA 62, dw 42-1/2, dw 62-2, Pendeltüren und Innentüren verbaut. Praktische Vorteile wie die Höhenverstellung, die den Einbau schnell und einfach werden lässt, waren weitere Faktoren bei der Türenwahl.





POLIZEISTATION AHAUS

Sehr robust gegen „mechanische Einwirkungen“, schnell zu verriegeln, mit einer Durchreiche und der Möglichkeit, von außen in die gesamte Zelle schauen zu können – das Anforderungsprofil an eine Zellentür ist ziemlich komplex. Die Polizeistation in Ahaus (Nordrhein-Westfalen) zeigt, wie solch hohe Ansprüche erfüllt werden. Seit Sommer 2014 hat die 40.000-Seelen-Gemeinde Ahaus an der deutsch-niederländischen Grenze eine neue Polizeistation.

Der dreistöckige Klinkerbau ist nicht nur Dienstsitz, sondern beherbergt auch Arrestzellen – und damit Räume, die nicht alltägliche Anforderungen an die Türen stellen: Zunächst müssen die Bauelemente äußerst robust sein. Daher ist z.B. die Beschlagtechnik aus widerstandsfähigem Edelstahl gefertigt. Als Schutz vor dem plötzlichen Aufstoßen der Tür dient eine Sicherungskette, außerdem gehört ein Schnellverschluss mit Schubriegel zur Ausstattung.

Wichtig ist zudem, in die Zelle schauen zu können. Anstelle von aufwändiger Videotechnik ist in Ahaus dazu ein Spion in das Türblatt integriert. Die Wärter haben so einen 175-Grad-Einblick in die Zellen. Für die Fälle, in denen die Tür überhaupt nicht geöffnet werden soll und die inhaftierte Person dennoch versorgt werden muss, ist die „Kommunikationsklappe“ gedacht.

DAS BOLLWERK TECKENTRUP SICHERHEITSTÜREN

Auf den ersten Blick wirken sie eher unauffällig. Doch wenn es hart auf hart kommt, sind sie zur Stelle. Und halten selbst bewaffneten Angreifern stand. Damit eignen sich unsere Sicherheitstüren für alle Risikobereiche. Unsere Haftraumtüren und beschusshemmenden Türen ergänzen unser Angebotsspektrum im Bereich der Gefahrenabwehr.

Einsatzbereiche

- Sicherheitsräume in Flughäfen und Bahnhöfen
- Polizeidienststellen
- Banken, Sparkassen
- Justizgebäude
- Polizeitrakte in großen Arenen
- Privatgebäude mit hohen Sicherheitsanforderungen





Einbruchhemmend nach
ENV 1627/EN 1627



TECKENTRUP
DOOR SOLUTIONS



STAHL-SICHERHEITSTÜR

KELLER-SICHERHEITSTÜR „HT 8“ (WK 2)

- 1-FLÜGELIG
- DÜNNFALZ
- LINKS, RECHTS VERWENDBAR
- MIT 3-FACH-VERRIEGELUNG UND T30-ZULASSUNG

Größenbereich

Bau-Richtmaße:

Breite: 750 – 1 125 mm

Höhe: 1875 – 2 125 mm

Einbau in

- Mauerwerk, mind. 115 mm
- Beton, mind. 100 mm
- Porenbeton, mind. 150 mm

Türblatt

- Doppelwandig
- 4-seitig gefälzt mit unterer Anschlagdichtung oder Doppelschleifdichtung (Sondergrößen 3-seitig gefälzt, ohne unterem Anschlag)
- Türblattdicke: 42 mm
- Blechdicke: 1,0 mm

Oberfläche

Türblatt und Zarge verzinkt und pulverbeschichtet grundiert, Grauweiß ähnlich RAL 9002

Zarge

- Eckzarge, 2,0 mm dick, 4-seitige Dichtung, unterer Anschlag entfernbar
- Befestigung der Zarge durch Sichtmauerwerksmontage

Sonderausstattung Zarge

Gegenzarge

Sonderausstattung

- RAL nach Wahl
- Drücker-/Wechselgarnituren
- Schlösser
- Profilylinder 35,5 + 30,5
- Obentürschließer EN 1154
- Weitwinkelspion
- Sicherheitsketten (auch abschließbar)
- Regenblech/Regenleiste

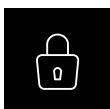

Einbruchhemmend
nach DIN ENV
1627, WK 2



Feuerhemmend
(DIN 4102)



Schalldämmend
EN 10140/EN 717-1
bis max. Rw 39 dB¹⁾



Einsatz in Außenwände
CE-Kennzeichnung
nach EN 14351-1

TECKENTRUP
DOOR SOLUTIONS



STAHL-SICHERHEITSTÜR

DW 42-1 "TECKENTRUP" (WK 2)

- 1-FLÜGELIG
- DÜNNFALZ

Größenbereich

Bau-Richtmaße:

Breite: 750 – 1250 mm

Höhe: 1750 – 2250 mm

Einbau in

- Mauerwerk, mind. 115 mm
- Beton, mind. 120 mm
- Porenbeton, mind. 150 mm

Türblatt

- Doppelwandig
- 3-seitig gefälzt
- Türblattdicke: 42 mm
- Blechdicke: 1,0 / 1,5 mm

Oberfläche

Türblatt und Zarge verzinkt und pulverbeschichtet grundiert, Grauweiß ähnlich RAL 9002

Zarge

- Eckzarge, 2,0 mm dick mit 3-seitiger Dichtung und unterem Bodenwinkel
- Befestigung der Zarge durch Sichtmauerwerksmontage

Sonderausstattung Zarge

Gegenzarge, U-Zarge oder Blockzarge

Sonderausstattung

- RAL nach Wahl
- Drücker-/Wechselgarnituren
- Schlösser
- Obentürschließer EN 1154
- Weitwinkelspion
- Verschlusskontrolle (Riegelkontakt eingebaut)
- Fluchttüröffner
- Alarmdrahteinlage
- Sicherheitsketten (auch abschließbar)
- Regenblech/Regenleiste

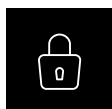

Einbruchhemmend
nach DIN ENV
1627, WK 2



Feuerhemmend
nach EN 1634-1
(DIN 4102)¹⁾

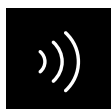

Schalldämmend
EN 10140/EN 717-1
bis max. Rw 40 dB¹⁾



Einsatz in Außenwände
CE-Kennzeichnung
nach EN 14351-1



ATEX
Richtlinie
2014/34/EU¹⁾

TECKENTRUP
DOOR SOLUTIONS



STAHL-SICHERHEITSTÜR

DW 62-1/2 „TECKENTRUP“ (RC 2/RC 3/RC 4)

- 1-FLÜGELIG UND 2-FLÜGELIG
- DÜNNFALZ
- AUCH IN EDELSTAHL
- WAHLWEISE MIT VERGLASUNG
- WAHLWEISE MIT STAHL-TRAFOGITTER

Größenbereich

Bau-Richtmaße 1-flügelig:

Breite: 750 – 1500 mm

Höhe: 1750 – 3000 mm

Bau-Richtmaße 2-flügelig:

Breite: 1375 – 3000 mm

Höhe: 1750 – 3000 mm

Einbau in

- RC 2-4: Mauerwerk, mind. 115 mm
- RC 2-4: Beton, mind. 100 mm
- RC 2-3: Leichtbauständerwand²⁾
- RC 2-3: Porenbeton, mind. 170 mm

Türblatt

- Doppelwandig
- 3-seitig gefälzt
- Türblattstärke: 62 mm
- Blechdicke: 1,0 / 1,5 mm

Oberfläche

Türblatt und Zarge verzinkt und pulverbeschichtet grundiert, Grauweiß ähnlich RAL 9002

Zarge

- Eckzarge, 1,5 mm dick mit 3-seitiger Dichtung und unterem Bodenwinkel
- Befestigung der Zarge durch Sichtmauerwerksmontage

Sonderausstattung Zarge

Gegenzarge, U-Zarge oder Blockzarge

Verglasung

Einbruchhemmende Widerstandsklasse nach DIN EN 356-P4A (RC 2), 356-P5A (RC 3), 356-P6B (RC 4)

Sonderausstattung

- RAL nach Wahl
- Drücker-/Wechselgarnituren
- Schlösser
- Obentürschließer EN 1154
- Weitwinkelspion
- Verschlusskontrolle (Riegelkontakt eingebaut)
- Fluchttüröffner
- Alarmdrahteinlage
- Sicherheitsketten (auch abschließbar)
- Trafogitter
- Regenblech/Regenleiste



Einbruchhemmend
nach DIN EN 1627,
RC2 / RC 3 / RC 4¹⁾



Schalldämmend
EN 10140/EN 717-1 bis
max. Rw 38 dB¹⁾



Einsatz in Außenwände
CE-Kennzeichnung
nach EN 14351-1



ATEX
Richtlinie
2014/34/EU¹⁾

TECKENTRUP
DOOR SOLUTIONS



STAHL-SICHERHEITSTÜR

DW 62-1/2 „TECKENTRUP“ DF (RC 2/RC 3)

- 1-FLÜGELIG UND 2-FLÜGELIG
- DICKFALZ
- AUCH IN EDELSTAHL
- WAHLWEISE MIT VERGLASUNG
- WAHLWEISE MIT STAHL-TRAFOGITTER

Größenbereich

Bau-Richtmaße 1-flügelig:

Breite: 750 – 1500 mm
Höhe: 1750 – 3000 mm

Bau-Richtmaße 2-flügelig:

Breite: 1375 – 3000 mm
Höhe: 1750 – 3000 mm

Einbau in

- Mauerwerk, mind. 115 mm
- Beton, mind. 100 mm
- Leichtbauständerwand²⁾
- Porenbeton, mind. 170 mm

Türblatt

- Dickfalz
- 3-seitig gefälzt
- Türblattdicke: 62 mm
- Blechdicke: 1,0 / 1,5 mm

Oberfläche

Türblatt und Zarge verzinkt und pulverbeschichtet grundiert, Grauweiß ähnlich RAL 9002

Zarge

- Eckzarge, 1,5 mm dick mit 3-seitiger Dichtung und unterem Bodenwinkel
- Befestigung der Zarge durch Sichtmauerwerksmontage

Sonderausstattung Zarge

Gegenzarge, U-Zarge oder Blockzarge

Verglasung

Einbruchhemmende Widerstandsklasse nach DIN EN 356-P4A (RC 2), 356-P5A (RC 3), 356-P6B (RC 4)

Sonderausstattung

- RAL nach Wahl
- Drücker-/Wechselgarnituren
- Schlösser
- Obentürschließer EN 1154
- Weitwinkelspion
- Verschlusskontrolle (Riegelkontakt eingebaut)
- Fluchttüröffner
- Alarmdrahteinlage
- Sicherheitsketten (auch abschließbar)
- Trafogitter
- Regenblech/Regenleiste

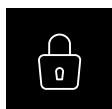

Einbruchhemmend
nach DIN EN 1627,
RC2 / RC 3¹⁾

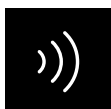

Schalldämmend
EN 10140 / EN 717-1 bis
max. Rw 38 dB¹⁾



Einsatz in Außenwände
CE-Kennzeichnung
nach EN 14351-1



ATEX
Richtlinie
2014/34/EU¹⁾

TECKENTRUP
DOOR SOLUTIONS



Äusserst robust gegen mechanische Einwirkungen, über einen Knauf schnell zu verriegeln, geschützt gegen plötzliches Aufstoßen und mit Schnellverschluss und Schubriegel ausgestattet, damit die Zelle bei einem Ausbruchversuch schnellstmöglich wieder verriegelt werden kann. Die Kommunikationsklappe lässt sich im praktischen 90-Grad-Winkel öffnen, sodass zum Beispiel ein Tablett abgestellt werden kann. Der flächenbündige Einbau beugt Verletzungen (auf beiden Seiten) vor. Auf Wunsch sind verglaste Ausschnitte integriert, optional mit Sichtverschluss.

STAHL-SICHERHEITSTÜR

HAFTRAUMTÜR „TECKENTRUP“ (TYP A, B, B + T15)

- 1-FLÜGELIG
- DÜNNFALZ
- TYP A NACH RC 3 GEPRÜFT
- TYP B NACH RC 4 GEPRÜFT
- TYP B + T15 NACH RC 4 GEPRÜFT UND 15-MINÜTIGER ENTRIEGELBARKEIT BEI BRANDEINWIRKUNG

Größenbereich

Bau-Richtmaße Typ A / Typ B:

Breite: 750 – 1500 mm
Höhe: 1750 – 2500 mm

Bau-Richtmaße Typ B+T15:

Breite: 750 – 1250 mm
Höhe: 1750 – 2250 mm

Einbau in

- Mauerwerk
- Beton

Türblatt

- Doppelwandig, 3-seitig gefälzt ohne unteren Anschlag bzw. 4-seitig gefälzt mit unterem Anschlag, Falzbreite mind. 20 mm
- Türblattstärke: 64 mm mit "Antidröhnbeschichtung"
- Blechdicke: 1,5 mm, auf der Zellen-seite 2,0 mm dickes, gerichtetes Stahlblech
- 2 massive, verzinkte Sicherungszapfen an der Bandseite

Oberfläche

Türblatt und Zarge verzinkt und pulverbeschichtet grundiert, Grauweiß ähnlich RAL 9002

Zarge

- Eckzarge aus verzinktem Blech, vorgerichtet mit Anschlagdämpfer für 3-seitige umlaufende EPDM-Zargendichtung, ohne Bodeneinstand mit Transporttraverse
- Standardzargenbefestigung durch Mauerwerksanker

Sonderausstattung Zarge

- Eckzarge aus verzinktem Blech: 3,0 mm dick mit Anschlagdämpfer in der Zarge, vorgerichtet f. 3-seitige umlauf. EPDM-Zargendichtung
- Umfassungszarge aus verzinktem Blech, 3,0 mm dick ohne Zargendichtung
- Gegenzarge aus verzinktem Blech 3,0 mm dick
- Blockzarge Typ 1.1 oder 2.1/2.2 wahlweise mit Zargendichtung

Sonderausstattung

- Edelstahl-Bügelgriff (Länge 500 mm)
- Weitwinkelspion mit schwenkbaren Abdeckblech
- Drehspion (Weitwinkel/Pillendurchreiche/Geschlossen)
- Sonderspione auf Anfrage
- Zusätzliches Riegelschloss oben und/oder unten
- Innenliegender Schubriegel aus Flachstahl 30x10 mm, mit Stahl-Betätigungsgriff (nicht in Kombi mit Treibriegelverschluss)
- Vorgerichtet für Haftraumtürschloss mit Treibriegelverschluss
- Vorgerichtet für Haftraumtürschloss mit elektrischer Ansteuerung (Kabelübergang)
- Obentürschließer
- 3. Türband mittig
- Türstopper
- Edelstahl-Türknauf auf Rundrosette
- Haftraumschlösser



Einbruchhemmend
nach DIN EN 1627,
RC 3 / RC 4¹⁾

TECKENTRUP
DOOR SOLUTIONS



Verhindert den Durchschuss eines Projektils. Ihr massives, 64 mm dickes Türblatt verfügt über eine spezielle Panzerung und erreicht damit die durchschusshemmende Wirkung der Beschussklasse FB 4 für Faustfeuerwaffen (z. B. 44er-Magnum). Optional können Sie die Tür mit Verglasung (nach DIN EN 1063 – BR 4) einsetzen. Die Prüfung enthält den Zusatz NS = splitterfrei, d. h. es dringen keine Splitter in den Innenraum.

BESCHUSSHEMMENDE STAHLTÜR

DW 64-1 „TECKENTRUP BP“ KLASSE FB4

- 1-FLÜGELIG
- DÜNNFALZ
- GEPRÜFT NACH DIN EN 1522 KLASSE FB4 NS
- OPTIONAL MIT VERGLASUNG

Größenbereich

Bau-Richtmaße:

Breite: 750 – 1500 mm

Höhe: 1750 – 3000 mm

Einbau in

- Mauerwerk, mind. 240 mm
- Beton, mind. 140 mm

Türblatt

- Doppelwandig, 3-seitig gefälzt
- Füllung: Stahlplatte, Mineralwolle, Gipskarton
- Türblattdicke: 64 mm
- Blechdicke: 1,5 mm

Oberfläche

Türblatt und Zarge verzinkt und pulverbeschichtet grundiert, Grauweiß ähnlich RAL 9002

Zarge

- Eckzarge 2,0 mm dick mit 3-seitiger Dichtung und unterem Bodenwinkel
- Befestigung der Zarge durch Schraubmontage, Anzahl: 3 Stück je Seite

Sonderausstattung Zarge

Gegenzarge, U-Zarge oder Blockzarge

Sonderausstattung

- Drücker-/Wechselgarnituren (verschiedene Fabrikate) mit feststehendem Knopf außen
- Schlösser
- Panikschlösser
- Mehrfachverriegelung
- Bodendichtungen
- Rechteckige Verglasung (Sondergröße)
- Alu-Regenleiste
- Mit Bodendichtung absenkbar
- Mit Verglasung nach DIN EN 1063 - BR 4 (NS = Innenseite splitterfrei)

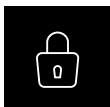

Einbruchhemmend
nach DIN EN 1627,
(RC 4)¹⁾



Feuerhemmend
nach EN 1634-1
(DIN 4102)¹⁾

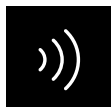

Schalldämmend
EN 10140/EN 717-1 bis
max. Rw 40 dB¹⁾



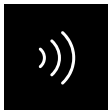

Schalldämmend nach
DIN EN 10140/717-1

DER RUHEPOL – TECKENTRUP SCHALLSCHUTZTÜREN



Auf der einen Seite hektischer Büroalltag, auf der anderen Seite herrliche Ruhe. Für alle, die konzentriert nachdenken, sich unter vier Ohren besprechen oder einfach mal kurz abschalten wollen.

Lärm und laute Geräusche am Arbeitsplatz können das Arbeitsklima erheblich beeinträchtigen – und sich negativ auf Gesundheit, Arbeitssicherheit, Effizienz und Konzentration auswirken. Hier leisten unsere Schallschutztüren wirksam Abhilfe, und zwar in beide Richtungen. Das heißt: Bei Räumen mit hohem Lärmaufkommen wird dafür gesorgt, dass die Geräusche nicht nach außen dringen. Und bei Wohn- oder Bürogebäuden werden die innenliegenden Bereiche gegen Geräusche von außen abgeschirmt.

Teckentrup Schallschutztüren sind als Außen- und Innentüren einsetzbar. Sie sind so konstruiert, dass mittels spezieller Dichtungen optimale Schalldämmung erzielt wird. Je nach Ausstattung erreichen die nach DIN EN 10140/717-1 geprüften Teckentrup Schallschutztüren herausragende Werte bis hin zu hochschalldämmenden 57 dB.

Einsatzbereiche

- Alle industriellen Bereiche
- Gewerberäume
- Veranstaltungsräume
- Konferenzräume
- Öffentliche Gebäude
- Wohnungsbau



FEUERBESTÄNDIGE STAHL-SCHALLSCHUTZTÜR

T90-1-FSA „TECKENTRUP OS-72“ DF (BIS 52 DB)

- 1-FLÜGELIG
- DICKFALZ
- SCHALLDÄMMEND BIS RW 52 DB
- AUCH IN EDELSTAHL
- FEUERBESTÄNDIG

Größenbereich

Bau-Richtmaße:

Breite: 625 – 1350 mm

Höhe: 1750 – 2500 mm

Einbau in

- Mauerwerk, mind. 175 mm
- Beton, mind. 140 mm

Türblatt

- Dickfalz
- 3-seitig gefälzt mit Dichtung im Türfalz
- Türblattstärke: 72 mm
- Blechdicke: 1,0 / 1,5 mm
- Mit doppelter absenkbarer Bodendichtung und unterer Anschlagsschiene mit Dichtung

Oberfläche

Türblatt und Zarge verzinkt und grundiert, Grauweiß ähnlich RAL 9002

Zarge

- Eckzarge 2,0 mm dick (Ausführung mit Anschlagsschiene nicht für Flucht- und Rettungswege zugelassen)
- Bauseitige Vermörtelung erforderlich

Sonderausstattung Zarge

Gegenzarge, U-Zarge oder Blockzarge

Sonderausstattung

- RAL nach Wahl
- Tür ohne untere Anschlagsschiene, mit doppelter absenkbarer Bodendichtung Rw 46 dB (für Flucht- und Rettungswege zugelassen)
- Tür nur mit unterer Anschlagsschiene ohne doppelte absenkbare Bodendichtung Rw 51 dB
- Antipanikschlösser und -beschläge (auch selbstverriegelnd)
- Türschließer
- Feststellanlagen (mit Türschließer-System, Haftmagnet, Drehtürantrieb)
- Elektroausstattungen
- Befestigungseinheit für Sichtmauerwerk



Feuerbeständig
DIN 4102

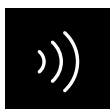

Schalldämmend
EN 10140/EN 717-1 bis
max. Rw 52 dB



Rauchdicht
DIN 18095



ATEX
Richtlinie
2014/34/EU¹⁾

TECKENTRUP
DOOR SOLUTIONS



STAHL-SCHALLSCHUTZTÜR

DW 67-1/S „TECKENTRUP“ DF (BIS RW 53 DB)

- 1-FLÜGELIG
- DICKFALZ
- SCHALLDÄMMEND BIS RW 53 DB*

Größenbereich

Bau-Richtmaße:

Breite: 750 – 1500 mm

Höhe: 1750 – 3000 mm

*Der Schalldämmwert bezieht sich auf eine max. BRM-Höhe von 2500 mm

Einbau in

Mauerwerk, Beton, Leichtbauständerwand, Porenbeton: Schalldämm-Maß der Wand = Schalldämm-Maß der Tür + > 10dB

Türblatt

- Dickfalz, mit 3-seitiger Falzdichtung
- Türblattdicke: 67 mm
- Blechdicke: 1,5 mm
- Mit doppelter absenkbarer Bodendichtung: Rw 50 dB Mit doppelter Schleifdichtung und Bodenprofil: Rw 53 dB (Zarge mit Bodeneinstand zwingend erforderlich)

Oberfläche

Türblatt und Zarge verzinkt und grundiert, Grauweiß ähnlich RAL 9002

Zarge

- Eckzarge 2,0 mm dick mit 3-seitiger Dichtung
- Bauseitige Vermörtelung erforderlich

Sonderausstattung Zarge

Gegenzarge, U-Zarge oder Blockzarge

Sonderausstattung

- RAL nach Wahl
- Türschließer
- Befestigungseinheit für Sichtmauerwerk
- Antipanikfunktion EN 179/EN 1125

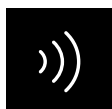

Schalldämmend
EN 10140/EN 717-1 bis
max. Rw 53 dB¹⁾



ATEX
Richtlinie
2014/34/EU¹⁾

TECKENTRUP
DOOR SOLUTIONS



STAHL-SCHALLSCHUTZTÜR

DW 67-1/2 HS „TECKENTRUP“ DF (BIS RW 57 DB)

- 1-FLÜGELIG UND 2-FLÜGELIG
- DICKFALZ
- HOCHSCHALLDÄMMEND BIS RW 57 DB*
- AUCH FÜR FLUCHT- UND RETTUNGSWEGE ZUGELASSEN!

Größenbereich

Bau-Richtmaße 1-flügelig:

Breite: 750 – 1500 mm

Höhe: 1750 – 3000 mm

Bau-Richtmaße 2-flügelig:

Breite: 1375 – 3000 mm

Höhe: 1750 – 3000 mm

*Der Schalldämmwert bezieht sich auf eine max. BRM-Höhe von 2500 mm.

Oberfläche

Türblatt und Zarge verzinkt und grundiert, Grauweiß ähnlich RAL 9002

Zarge

- Eckzarge 2,0 mm dick mit 3-seitiger Dichtung
- Bauseitige Vermörtelung erforderlich

Sonderausstattung

- RAL nach Wahl
- Türschließer
- Befestigungseinheit für Sichtmauerwerk
- Antipanikfunktion EN 179/EN 1125 (1-flg.)

Einbau in

Mauerwerk, Beton, Porenbeton:
Schalldämm-Maß der Wand = Schalldämm-Maß der Tür + ≥ 10 dB

Sonderausstattung Zarge

Gegenzarge, U-Zarge

Türblatt

- Dickfalz, mit 3-seitiger Falzdichtung
- Türblattdicke: 67 mm
- Blechdicke: 1,5 mm
- Mit doppelter absenkbarer Bodendichtung: 1-flg./2-flg. = Rw 55 dB
Mit doppelter Schleifdichtung und Bodenprofil: 1-flg. = Rw 57 dB



Schalldämmend
EN 10140/EN 717-1 bis
max. Rw 57 dB¹⁾



ATEX
Richtlinie
2014/34/EU¹⁾

TECKENTRUP
DOOR SOLUTIONS

DIE ALLROUNDER – TECKENTRUP MEHRZWECKTÜREN

Sie machen in jeder Situation genau das, was sie sollen. Sei es bei den alltäglichen Aufgaben, wie dem Schutz gegen Feuer, Einbruch und Lärm, bei speziellen Anforderungen im technischen Bereich oder unter besonderen hygienischen Bedingungen.

Der Begriff Mehrzwecktüren bezeichnet herkömmliche ein- oder zweiflügelige Stahltüren für Innen- oder Außenwände. Kommen weitere Zusatzqualifikationen, wie z. B. die Einbruchhemmung oder der Schallschutz hinzu, sprechen wir von Multifunktionsstüren, die einen Mehrfachschatz bieten. Speziell bei den Außentüren spielt natürlich auch der Wärmeschutz eine wichtige Rolle. Was die Ausstattungsmöglichkeiten angeht, sind Ihnen bei unseren Mehrzwecktüren kaum Grenzen gesetzt: Verschiedene Blechdicken, Verglasungen, Lüftungs- und Trafogitter, Beschläge aus Kunststoff, Aluminium oder Edelstahl – bis hin zu Türen im XL-Format... wir machen es möglich!

Einsatzbereiche

- Alle industriellen Bereiche
- Gewerberäume
- Veranstaltungsräume
- Konferenzräume
- Öffentliche Gebäude
- Wohnungsbau





Die iso+ eignet sich als Außentür für alle Bereiche der energetischen Sanierung sowohl im privaten als auch im gewerblichen Bereich, aber auch für die Planung von Neubauten nach aktueller EnEV. Im Vergleich zu herkömmlichen Mehrzwecktüren verbessert sie die Wärmedämmung um bis zu 40%. Mit zusätzlichem Schallschutz (max. 38 dB) erreicht die Tür immer noch den hervorragenden U_D -Wert $1a,0 \text{ W}/(\text{m}^2 \cdot \text{K})$.

Optional ist die iso+ in einbruchhemmender Ausführung RC 2 erhältlich. Die Tür erfüllt die Vorgaben der DIN EN 14351-1 und ist gem. Bauproduktenverordnung mit dem CE-Kennzeichen für Türen im Außeneinsatz gekennzeichnet.

THERMISCH GETRENNTE STAHLTÜR

DW 62-1 „TECKENTRUP ISO+“ DF

- 1-FLÜGELIG
- DICKFALZ
- WÄRMEDÄMMUNG $U_D = 0,83 \text{ W}/(\text{M}^2 \cdot \text{K})$

Größenbereich

Bau-Richtmaße:

Breite: 625 – 1250 mm

Höhe: 1750 – 2350 mm

Türblatt

- Dickfalz, 3-seitig gefälzt
- Türblattdicke: 62 mm
- Blechdicke: 0,75 / 1,0 mm
- Band- und Bandgegenseite thermisch getrennt
- Mit absenkbarer Bodendichtung
- Isolierung: PU-Füllung
- 3D-Bänder verzinkt

Oberfläche

Türblatt und Zarge verzinkt und grundiert, Grauweiß ähnlich RAL 9002

Zarge

- Eckzarge 1,5 mm dick mit 3-seitiger Dichtung und unterem Bodenwinkel
- Befestigung der Zarge durch Sichtmauerwerksmontage
- Mit thermischer Trennung

Sonderausstattung Zarge

Gegenzarge

Sonderausstattung

- RAL nach Wahl
- Drücker-/Wechselgarnituren
- Panikschlösser
- 3-fach-Verriegelung
- Obentürschließer DIN EN 1154
- Alu-Regenleiste



Deutlich geringerer Energieverlust dank thermisch getrennter Tür



Sichtbarer Energieverlust ohne thermisch getrennte Tür

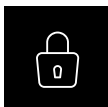

Einbruchhemmend
nach DIN EN 1627,
RC2¹⁾



Schalldämmend
EN 10140/EN 717-1 bis
max. Rw 38 dB¹⁾



Einsatz in Außenwände
CE-Kennzeichnung
nach EN 14351-1



ATEX
Richtlinie
2014/34/EU¹⁾

TECKENTRUP
DOOR SOLUTIONS



WÄRMEGEDÄMMTE STAHLTÜR

MZD-HT8 „TECKENTRUP“

- 1-FLÜGELIG
- DÜNNFALZ
- LINKS/RECHTS VERWENDBAR
- WÄRMEDÄMMUNG $U_D = 1,5 \text{ W}/(\text{M}^2 \cdot \text{K})$

Größenbereich

Bau-Richtmaße:

Breite: 750 – 1125 mm

Höhe: 1750 – 2125 mm

Türblatt

- Dünnfalz
- 4-seitig gefälzt
- Türblattdicke: 42 mm
- Blechdicke: 0,9 mm

Oberfläche

Türblatt und Zarge verzinkt und pulverbeschichtet grundiert, Grauweiß ähnlich RAL 9002

Zarge

- Eckzarge 2,0 mm, mit 4-seitiger Dichtung, (schalldämmend). So ausgestattet, dass der untere Anschlag entfernt werden kann.
- Befestigung der Zarge durch Sichtmauerwerksmontage

Sonderausstattung Zarge

Gegenzarge

Sonderausstattung

- RAL nach Wahl
- Vorgefertigt für Rosettenbeschlag (Anschlagsart angeben)
- Alu-Regenleiste



Schalldämmend
EN 10140/EN 717-1 bis
max. Rw 39 dB¹⁾



Einsatz in Außenwände
CE-Kennzeichnung
nach EN 14351-1

TECKENTRUP
DOOR SOLUTIONS



WÄRMEGEDÄMMTE STAHLTÜR

DW 42-1/2 „TECKENTRUP“

- 1-FLÜGELIG UND 2-FLÜGELIG
- DÜNNFALZ
- WAHLWEISE MIT VERGLASUNG / OBERBLENDE
- WÄRMEDÄMMUNG 1-FLG.: $U_D = 1,6 \text{ W}/(\text{M}^2\cdot\text{K})$ / 2-FLG.: $U_D = 1,8 \text{ W}/(\text{M}^2\cdot\text{K})$

Größenbereich

Bau-Richtmaße 1-flügelig:

Breite: 625 – 1250 mm

Höhe: 1750 – 2250 mm

Bau-Richtmaße 2-flügelig:

Breite: 1375 – 2500 mm

Höhe: 1750 – 2250 mm

Türblatt

- Dünnfalz, 3-seitig gefälzt
- Türblattdicke: 42 mm
- Blechdicke: 1,0/1,5 mm

Oberfläche

Türblatt und Zarge verzinkt und pulverbeschichtet grundiert, Grauweiß ähnlich RAL 9002

Zarge

- Eckzarge 2,0 mm dick verzinkt mit 3-seitiger und unterem Bodenwinkel
- Bauseitige Vermörtelung erforderlich

Sonderausstattung Zarge

Gegenzarge, U-Zarge oder Blockzarge

Verglasung

- Verglasungsfeld eckig mit Alu-Glashalteleiste
- Typ D Rundverglasung
- Oberblende vollflächig feststehend
- Oberblende mit Verglasung oder Paneelfüllung

Sonderausstattung

- RAL nach Wahl
- Mit Alu-Abschlussprofil, mit Schleifdichtung, Zarge mit Auflaufschwelle
- Mit Bodendichtung absenkbar
- Mit Anschlagschiene, mit Dichtung (nicht für Flucht- und Rettungswege zugelassen)
- Insektenschutzgitter
- Lüftungsgitter
- Drückergarnituren / Profilylinder
- Antipanikschlösser und -beschläge
- Türschließer
- Feststellanlagen (mit Türschließer-System, Haftmagnet)
- Elektroausstattungen
- Befestigungseinheit für Sichtmauerwerk



Schalldämmend
EN 10140/EN 717-1 bis
max. Rw 40 dB¹⁾



Einsatz in Außenwände
CE-Kennzeichnung
nach EN 14351-1



ATEX
Richtlinie
2014/34/EU¹⁾

TECKENTRUP
DOOR SOLUTIONS



WÄRMEGEDÄMMTE STAHLTÜR

DW 62-1/2 „TECKENTRUP“ / „TECKENTRUP XL“ DF

- 1-FLÜGELIG UND 2-FLÜGELIG
- DICKFALZ
- WAHLWEISE MIT VERGLASUNG / OBERBLENDE
- WÄRMEDÄMMUNG 1-FLG.: $U_D = 1,3 \text{ W}/(\text{M}^2\cdot\text{K})$ / 2-FLG.: $U_D = 1,4 \text{ W}/(\text{M}^2\cdot\text{K})$

Größenbereich

Bau-Richtmaße 1-flügelig:

Breite: 625 – 1350 mm/1500 mm (XL)
Höhe: 1750 – 3000 mm/3500 mm (XL)
mit Oberblende (Höhe):
4000 mm/4500 mm (XL)

Bau-Richtmaße 2-flügelig:

Breite: 1350 – 3000 mm
Höhe: 1750 – 3000 mm/3500 mm (XL)
mit Oberblende (Höhe):
4000 mm/4500 mm (XL)

Türblatt

- Dickfalz
- 3-seitig gefälzt
- Türblattdicke: 62 mm
- Blechdicke: 1,0/1,5 mm (XL: 1,5 mm)

Oberfläche

Türblatt und Zarge verzinkt und grundiert, Grauweiß ähnlich RAL 9002

Zarge

- Eckzarge 1,5 mm dick, verzinkt (≥ 2500 mm BRM-Höhe = Eckzarge 2,0 mm dick)
- Mit 3-seitiger Dichtung und unterem Bodenwinkel
- Befestigung der Zarge durch Sichtmauerwerksmontage

Sonderausstattung Zarge

Gegenzarge, U-Zarge oder Blockzarge

Verglasung

- Verglasungsfeld eckig mit Alu-Glashalteleiste
- Typ D Rundverglasung
- Oberblende vollflächig feststehend
- Oberblende mit Verglasung oder Paneelfüllung

Sonderausstattung

- RAL nach Wahl
- Drückergarnituren / Profilylinder
- Antipanikschlösser und -beschläge
- Türschließer
- Feststellanlagen (mit Türschliebersystem, Haftmagnet, Drehtürantrieb)
- Elektroausstattungen
- Befestigungseinheit für Sichtmauerwerk



Schalldämmend
EN 10140/EN 717-1 bis
max. Rw 40 dB¹⁾



Einsatz in Außenwände
CE-Kennzeichnung
nach EN 14351-1



ATEX
Richtlinie
2014/34/EU¹⁾

TECKENTRUP
DOOR SOLUTIONS

MZ
K1

WÄRMEGEDÄMMTE STAHLTÜR

DW 62-1/2 „TECKENTRUP“ / „TECKENTRUP XL“

- 1-FLÜGELIG UND 2-FLÜGELIG
- DÜNNFALZ
- WAHLWEISE MIT VERGLASUNG / OBERBLENDE
- WÄRMEDÄMMUNG 1-FLG.: $U_D = 1,3 \text{ W}/(\text{M}^2\cdot\text{K})$ / 2-FLG.: $U_D = 1,4 \text{ W}/(\text{M}^2\cdot\text{K})$

Größenbereich

Bau-Richtmaße 1-flügelig:

Breite: 625 – 1500 mm

Höhe: 1750 – 3000 mm/4000 mm (XL)

mit Oberblende (Höhe): 4000 mm/

5000 mm (XL)

Bau-Richtmaße 2-flügelig:

Breite: 1375 – 3000 mm

Höhe: 1750 – 3000 mm/4000 mm (XL)

mit Oberblende (Höhe): 4000 mm/

5000 mm (XL)

Türblatt

- Dünnfalz
- 3-seitig gefälzt
- Türblattstärke: 62 mm
- Blechdicke: 1,0/1,5 mm (XL: 1,5 mm)

Oberfläche

Türblatt und Zarge verzinkt und grundiert, Grauweiß ähnlich RAL 9002

Zarge

- Eckzarge 1,5 mm dick, verzinkt (≥ 2500 mm BRM-Höhe = Eckzarge 2,0 mm dick)
- Mit 3-seitiger Dichtung und unterem Bodenwinkel
- Befestigung der Zarge durch Sichtmauerwerksmontage

Sonderausstattung Zarge

Gegenzarge, U-Zarge oder Blockzarge

Verglasung

- Verglasungsfeld eckig mit Alu-Glashalteleiste
- Typ D Rundverglasung
- Oberblende vollflächig feststehend
- Oberblende mit Verglasung oder Paneelfüllung

Sonderausstattung

- RAL nach Wahl
- Drückergarnituren / Profizylinder
- Antipanikschlösser und -beschläge
- Türschließer
- Feststellanlagen (mit Türschliebersystem, Haftmagnet, Drehtürantrieb)
- Elektroausstattungen
- Befestigungseinheit für Sichtmauerwerk



Schalldämmend
EN 10140/EN 717-1 bis
max. Rw 40 dB¹⁾



Einsatz in Außenwände
CE-Kennzeichnung
nach EN 14351-1



ATEX
Richtlinie
2014/34/EU¹⁾

TECKENTRUP
DOOR SOLUTIONS



EDELSTAHLTÜR

TECKENTRUP WATER-1/2 DF

- 1-FLÜGELIG UND 2-FLÜGELIG
- DICKFALZ
- IN EDELSTAHL
- FÜR INNEN- UND AUSSENBEREICH

Größenbereich

Bau-Richtmaße 1-flügelig:

Breite: 750 – 1250 mm
Höhe: 1750 – 2500 mm

Bau-Richtmaße 2-flügelig:

Breite: 1375 – 2500 mm
Höhe: 1750 – 2500 mm

Türblatt

- Dickfalz
- 3-seitig gefälzt
- Türblattdicke: 52 mm
- Blechdicke: 1,0 mm
- Isolierung mit wasserabweisendem Dämmstoff

Oberfläche

Edelstahl V2A 1.4301 Türblatt:
240er Korn geschliffen
Zarge: 240er Korn geschliffen

Zarge

- Eckzarge 1,5 mm dick
- Mit 3-seitiger Dichtung und unterem Bodenwinkel aus Edelstahl
- Mit 3 angeschweißten Edelstahl-Mauerankern

Sonderausstattung Zarge

Gegenzarge, U-Zarge oder Blockzarge

Sonderausstattung

- Rundverglasung
- Lichtausschnitt
- Vorrichtungen für Rosettenbeschlag
- Obentürschließer



Außeneinsatz
CE-Kennzeichnung
nach EN 14351-1

TECKENTRUP
DOOR SOLUTIONS

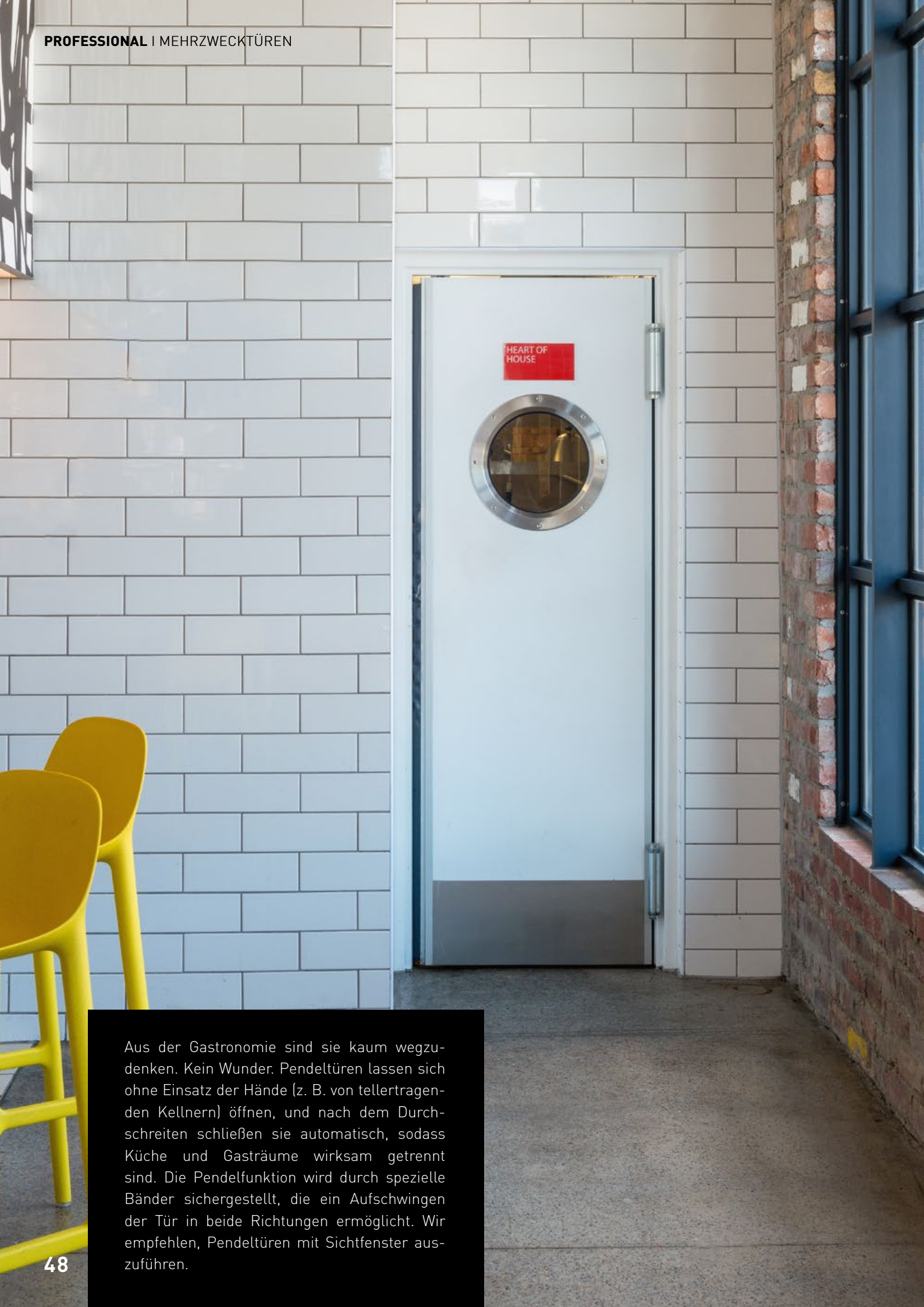

Aus der Gastronomie sind sie kaum wegzudenken. Kein Wunder. Pendeltüren lassen sich ohne Einsatz der Hände (z. B. von tellertragenden Kellnern) öffnen, und nach dem Durchschreiten schließen sie automatisch, sodass Küche und Gasträume wirksam getrennt sind. Die Pendelfunktion wird durch spezielle Bänder sichergestellt, die ein Aufschwingen der Tür in beide Richtungen ermöglicht. Wir empfehlen, Pendeltüren mit Sichtfenster auszuführen.

STAHL-/EDELSTAHLTÜR

TECKENTRUP PENDELTÜR

- 1-FLÜGELIG UND 2-FLÜGELIG
- STUMPF EINSCHLAGEND
- MIT VERGLASUNG
- AUCH IN EDELSTAHL

Größenbereich

Bau-Richtmaße 1-flügelig:

Breite: 750 – 1250 mm
Höhe: 1875 – 2250 mm

Bau-Richtmaße 2-flügelig:

Breite: 1500 – 2500 mm
Höhe: 1750 – 2500 mm

Türblatt

- Türblattdicke: 40 mm
- Aus feuerverzinktem Feiblech oder Edelstahlblech V2A 1.4301 240er Korn geschliffen
- Mit Wabenfüllung
- Pendeltürbänder, doppelseitig wirkend
- Dichtungsaufnahmen aus Aluminiumspezialprofilen mit Bürsten oder EPDM-Dichtung

Oberfläche

Türblatt/Zarge verzinkt und pulverbeschichtet, grundiert, Grauweiß ähnlich RAL 9002

Zarge

Eckzarge aus 2,0 mm verzinktem Stahlblech, bei Edelstahlausführung aus 2,0 mm Edelstahlblech, V2A 1.4301 240er Korn geschliffen

Sonderausstattung Zarge

Gegenzarge, U-Zarge oder Blockzarge

Sonderausstattung

- Rundverglasung
- Lichtausschnitt
- Edelstahl-Stoßgriff (beidseitig)
- Treibriegel
- Fuhr abschließbar



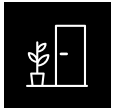

Teckentrup
Innentüren

DIE MITBEWOHNER – TECKENTRUP INNENTÜREN



Innenarchitektonisches Stiefkind oder repräsentatives Gestaltungselement? Im Innenbereich tragen Türen in vielerlei Hinsicht zur Gesamtwirkung des Ambientes bei.

Ob Wohnbereich, Büros, Abstell- oder Hobbyräume, Wasch- oder Trockenräume: Teckentrup bietet für alle Anforderungen die richtige Lösung. So reicht beispielsweise die Bandbreite der Oberflächengestaltung von verzinkt über Color und Dessin bis hin zum Holzdekor.

Alle Innentüren können auch mit Verglasung geliefert werden. Zur Serienausrüstung der Innentüren zählt eine Rundgriff-Drückergarnitur aus schwarzem Kunststoff. Darüber hinaus werden aber auch weitere Garnituren aus farbigem Kunststoff, Aluminium oder Edelstahl angeboten. Übrigens: Teckentrup Innentüren können problemlos in vorhandene Normzargen eingesetzt werden. Entsprechend bieten wir Ihnen ganz nach Bedarf das separate Türblatt zum Einhängen oder ein komplett einbaufertiges Türelement mit Norm-Eckzarge.

Einsatzbereiche

- Alle industriellen Bereiche
- Gewerberäume
- Büroräume
- Sozialräume
- Wohnungsbau



STAHL-INNENTÜR

INNENTÜR „TECKENTRUP“ DF

- 1-FLÜGELIG UND 2-FLÜGELIG
- DICKFALZ
- MIT WABENFÜLLUNG
- AUCH MIT VERGLASUNG UND IN EDELSTAHL

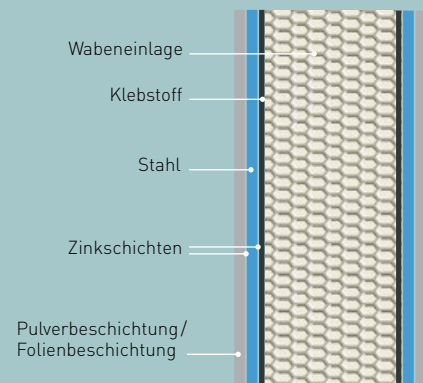

Größenbereich

Bau-Richtmaße 1-flügelig:

Breite: 625 – 1250 mm
Höhe: 1875 – 2250 mm

Bau-Richtmaße 2-flügelig:

Breite: 1500 – 2500 mm
Höhe: 1875 – 2250 mm

Türblatt

- 40 mm dick, 3-seitig gefälzt aus feuerverzinktem Feinblech (Wabenfüllung)
- Eingeschraubte Flügelteile V0020 (über 1000 mm Breite V0026)
- Ausführung Türblatt aus Edelstahlblech aus 240-er Korn mit Schutzfolie, Zarge gefertigt aus 1,5 mm Edelstahlblech
- Beanspruchungsgruppe S (nur 1-flg.)
- Klimaklasse III (nur 1-flg.)

Oberfläche

- Verzinkt
- Verzinkt und grundiert (pulverbeschichtet) Verkehrsweiß ähnlich RAL 9016)
- Verzinkt und pulverbeschichtet in den Farben: Reinweiß, Sepiabraun, Karminrot, Moosgrün, Schilfgrün, Taubenblau
- Verzinkt und kunststofffolienbeschichtet in den Dekoren: Eiche hell, Esche weiß, Buche natur, Eiche classic und Kirsche

Zarge

- Element-Eckzarge, Bänder V8120/ Buckelband (über 1000 mm Breite V8026), verzinkt
- Pulverbeschichtet Verkehrsweiß RAL 9016
- Mit 3-seitig umlaufender Dichtung
- Angeschweißte Mauer-Dübelanker

Sonderausstattung Zarge

Eckzarge, U-Zarge, Blockzarge, Eck- und Gegenzarge

Glasleistenausführung/Verglasung

- E6-eloxierten LM-Leisten (natureloxiert)
- Drahtornamentglas bis 6 mm

Sonderausstattung

- RAL nach Wahl
- Rundverglasung
- Edelstahlausführung
- Türblatt ohne Zarge
- Badezellenschloss / WC-Schloss
- Türspion
- Briefschlitz
- Lüftungsgitter
- Obentürschließer
- Antipanikschloss
- Mit Schleifdichtung, Zarge mit Auflaufschwelle
- Bodendichtung, absenkbar



STAHL-INNENTÜR

INNENTÜR „OBJEKT“ DF

- 1-FLÜGELIG UND 2-FLÜGELIG
- DICKFALZ
- MIT RÖHRENSPANEINLAGE
- AUCH MIT VERGLASUNG

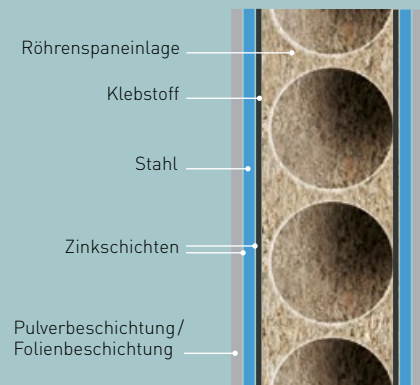

Größenbereich

Bau-Richtmaße 1-flügelig:

Breite: 625 – 1250 mm
Höhe: 1875 – 2250 mm

Bau-Richtmaße 2-flügelig:

Breite: 1500 – 2500 mm
Höhe: 1875 – 2250 mm

Türblatt

- 40 mm dick, 3-seitig gefälzt aus feuerverzinktem Feinblech
- Röhrenpaneinlage mit Türschalen vollflächig verklebt
- Standflügel: Alu-Anschlagprofil mit 2 Kantriegeln
- Beanspruchungsgruppe S (nur 1-flg.)
- Klimaklasse III (nur 1-flg.)

Oberfläche

- Verzinkt
- Verzinkt und grundiert (pulverbeschichtet) Verkehrsweiß ähnlich RAL 9016)
- Verzinkt und pulverbeschichtet in den Farben: Reinweiß, Sepiabraun, Karminrot, Moosgrün, Schilfgrün, Taubenblau
- Verzinkt und kunststofffolienbeschichtet in den Dekoren: Eiche hell, Esche weiß, Buche natur, Eiche classic und Kirsche

Zarge

- Element-Eckzarge, Bänder V8120/ Buckelband (über 1000 mm Breite V8026), verzinkt
- Pulverbeschichtet Verkehrsweiß RAL 9016
- Mit 3-seitig umlaufender Dichtung
- Angeschweißte Mauer-Dübelanker

Sonderausstattung Zarge

Eckzarge, U-Zarge, Blockzarge, Eck- un Gegenzarge

Glasleistenausführung/Verglasung

- E6-eloxierten LM-Leisten (natureloxiert)
- Drahtornamentglas bis 6 mm

Sonderausstattung

- RAL nach Wahl
- Rundverglasung
- Türblatt ohne Zarge
- Badezellenschloss / WC-Schloss
- Türspion
- Briefschlitz
- Lüftungsgitter
- Obentürschließer
- Antipanikschloss
- Mit Schleifdichtung, Zarge mit Auflaufschwelle
- Bodendichtung, absenkbar





GROSSER DESIGN-AUFTRITT

Eine große Vielfalt an Farben und Oberflächen, Bändern, Türdrückern und Verglasungsvarianten eröffnen Ihnen freien Spielraum für die visuelle Gestaltung. Wählen Sie aus einer großen Auswahl an Türdrückern, passend zum Gesamtkonzept. Gemeinsam mit unseren 3D-Bändern, der Flächenbündigkeit bei Kabelkanälen und der verdeckten Zargen-Montage ergibt sich zusammen mit dem Edelstahl-Material ein ästhetischer Gesamteindruck wie aus einem Design-Guss.

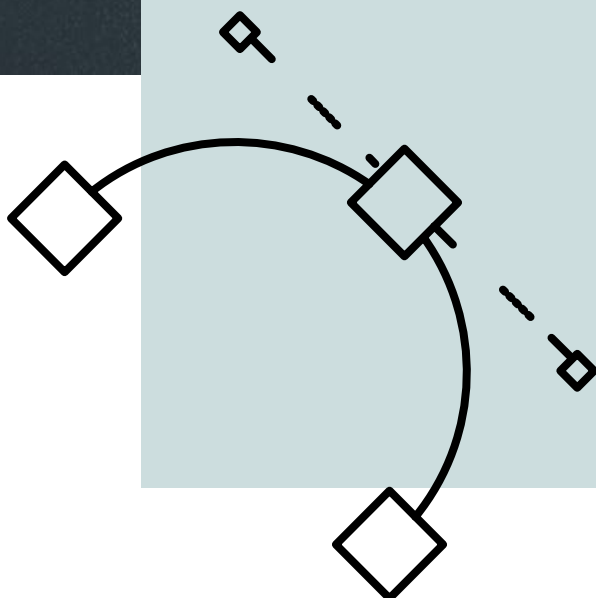



IMMER PASSEND FÜR IHREN GESCHMACK

Teckentrup Türen werden standardmäßig mit einer Grundierung in Grauweiß, ähnlich RAL 9002 ausgeliefert. Optional sind Pulverendbeschichtungen nach RAL-Farbkarte oder auch Holzdekore (technische Klarstellung erforderlich) möglich.



BESONDERE AKZENTE DURCH EDELSTAHL

Türen aus Edelstahl setzen besondere Glanzlichter. Die repräsentativen Dessins, dazu passende Drückergarnituren und Bänder erlauben eine moderne, ästhetische Raumgestaltung. Auch in hygienisch anspruchsvollen Bereichen werden Edelstahltüren eingesetzt.



Edelstahl, geschliffen
(240er Korn)

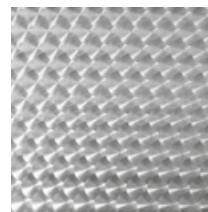

Edelstahl, kreisgeschliffen
(marmoriert)



VERGLASUNGSMÖGLICHKEITEN FÜR LICHTE MOMENTE

In Abhängigkeit von Zulassungen, Einsatzzweck und Funktion können Türen mit Verglasungen in verschiedenen Formen, Glasqualitäten und Rahmenmaterialien ausgeführt werden. Weitere Formen und Anordnungen nach gültiger Preisliste oder auf Anfrage möglich.



Verglasung
mit Stahl-Rahmen,
optional auch aus Edelstahl



Verglasung
mit Alu-Rahmen

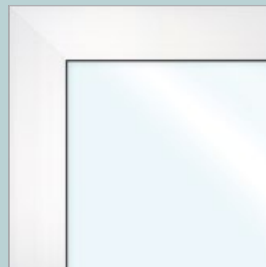

Verglasung
mit Alu-Rahmen in
Edelstahloptik



Rundverglasung
aus Edelstahl



TÜRDRÜCKER

Formschöne Drücker- und Wechselgarnituren aus Kunststoff, Aluminium und Edelstahl erfüllen alle Anforderungen an Funktion und Ergonomie. Hier finden Sie eine Auswahl der möglichen Garnituren.

Drücker- und Wechselgarnituren in Kurz- und Langschildausführung



**Rundgriff-Drücker-
garnitur, Kurzschild,**
Aluminium



**Rundgriff-Wechsel-
garnitur, Kurzschild,**
Aluminium



**Rundgriff-Drücker-
garnitur, Langschild,**
Aluminium



**Rundgriff-Drücker-
garnitur, Langschild,**
Aluminium

Drücker- und Wechselgarnituren in Rosettenausführung



**Rundgriff-Drücker-
garnitur, Rosette,**
Aluminium

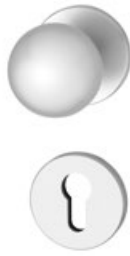

**Rundgriff-Wechsel-
garnitur, Rosette,**
Aluminium



**Rundgriff-Drücker-
garnitur, Rosette,**
Edelstahl



**Rundgriff-Wechsel-
garnitur, Rosette,**
Edelstahl

Sicherheitsgarnituren ES 1 für RC-2-Türen bzw. ES 3 für RC-4-Türen nach EN 1627



**Sicherheits-Wechsel-
garnitur Klasse ES 1 nach
DIN 18257, Aluminium**



**Sicherheits-Wechsel-
garnitur Klasse ES 3 nach
DIN 18257, Aluminium**



**Sicherheits-Drücker-
garnitur Klasse ES 1 nach
DIN 18257, Aluminium**

HÖCHSTE SICHERHEIT FÜR VIELE EINSÄTZE

Die vielfachen Sicherheitsfunktionen der Objektüren werden z. B. durch die verschiedenen Türschließer, Feststellanlagen, Antriebe, Anti-Panikausstattungen u. v. m. gewährleistet. Die Basis für ein langlebiges Türelement bilden Türblatt und Zarge. Aber erst mit hochwertigen Beschlägen und der elektrischen Ausstattung ergibt sich ein Abschluss, der die heutigen Anforderungen an zuverlässige Funktion mit einem integrierten System verwirklicht.

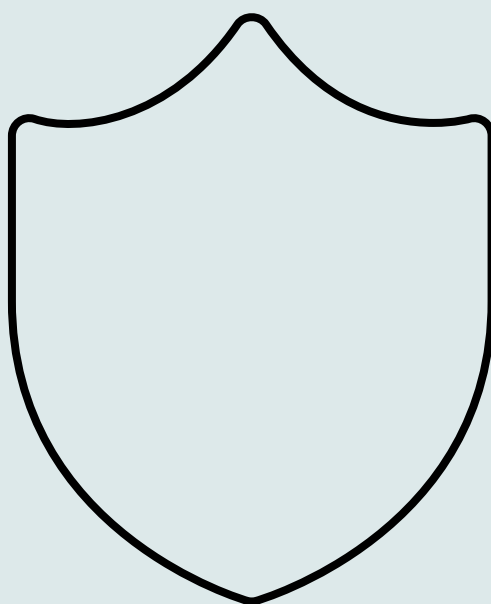



SCHICHT FÜR SCHICHT QUALITÄT

Sicherheit, Langlebigkeit, Ästhetik –
diese Anforderungen gelten auch für
die Oberflächen unserer Produkte*.

- a** Spezialeinlage je nach Einsatzzweck
- b** 2-Komponenten-Industriekleber
- c** Korrosionsbeständige Galvanveredelung
- d** Hochfestes Stahlblech
- e** Korrosionsbeständige Galvanveredelung
- f** Grundierung Türblatt und Zarge ähnlich RAL 9002
- g** Pulver-Endbeschichtung (optional)





PANIKSCHLOSS

Selbstverriegelndes
Antipanikschloss mit
einem Panik-Stangengriff
nach DIN EN 1125

Im Fall der Fälle müssen die Nutzer das Gebäude auf schnellstem Weg verlassen. Gerade Türen in Fluchtwegen müssen deshalb in jedem Fall zu öffnen sein. Auf Wunsch stellen wir unsere Objektüren mit Schlössern und Beschlägen für Notausgänge nach DIN EN 179 oder für Fluchtwege nach DIN EN 1125 aus. Auch wenn die Türen verschlossen sind, ist damit im Notfall eine sichere Flucht gewährleistet. Panik-Stangengriffe und -Druckstangen bieten hier die sichersten Lösungen, da sie bei körperlichem Druck auf das Türelement automatisch entriegeln.

SCHLOSS- UND FLUCHTWEGSTECHNIK

Unsere Schloss- und Verriegelungssysteme überzeugen durch höchste Qualität und dauerhafte Zuverlässigkeit.



Selbstverriegelnde Anti-Panikschlösser: können auch mit Mehrfachverriegelungen ausgestattet werden.



Druckstange: Sie ermöglicht ein Öffnen der Tür bereits bei leichtem Druck auf die Auslösefläche.



Standardschloss: Einsteckschloss mit Wechsel, PZ-gelocht. Optional können auch andere Schlösser wie z. B. ein zusätzliches Riegelschloss oder Motorschloss zum Einsatz kommen.

BÄNDER UND SICHERUNGSPFÄHLEN

Unsere Türen erhalten stabile Konstruktionsbänder mit Kugellager. Stumpf einschlagende Türen können auf Wunsch auch mit dem komplett verdeckt liegenden Bandsystem Tectus ausgestattet werden.



3D-Band – Edel und funktionell: Zur Erhöhung der Montagefreundlichkeit bieten wir für unsere Objektüren flexible 3D-Bänder. Eine Innovation, die das nachträgliche Regulieren des Türflügels in 3 Richtungen erlaubt. So lassen sich kleinere Toleranzen problemlos ausgleichen. Die 3D-Bänder liefern wir in verzinkter Ausführung und in Edelstahl.



Ko-Band: Konstruktionsbänder mit Kugellager garantieren das dauerhaft leichte Öffnen und Schließen der Tür. Die Bänder sind dabei so in das Türblatt integriert, dass die Türblattoberfläche optisch nicht beeinträchtigt wird. Die Türen können nachträglich über die mitgelieferten Fitschenringe bis zu 4 mm höhenverstellt werden.

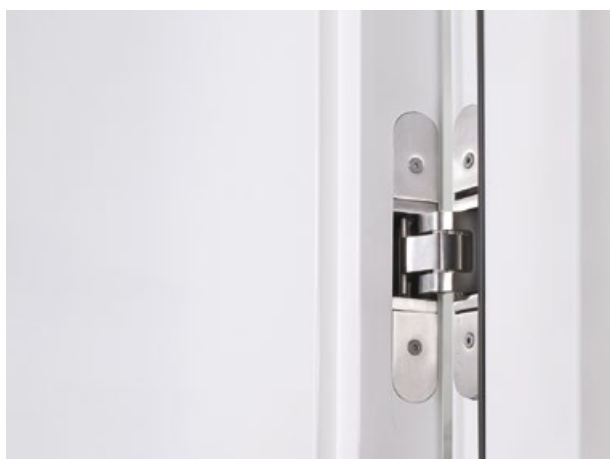

Verdeckt liegendes Band: Integrierte Bänder (Tectus) bieten wir optional für unsere stumpf einschlagenden Türen an. Hierbei liegen die Bänder verdeckt im Türblatt bzw. in dem Zargenfalz.



Sicherungspfen: Diese greifen bei geschlossenem Türblatt in die Zarge ein und bieten damit einen zusätzlichen Aufhebelschutz.

ELEKTRISCHE ANBAUTEILE

Häufig werden Türen mit elektrotechnischen Systemen gekoppelt. Hierzu gehören z.B. Fluchtwege- und Alarmtechnik ebenso wie Motor- oder Blockschlösser. Durch den verdeckten Kabelübergang wird die Gesamtoptik unserer Objekttüren nicht beeinträchtigt.



Verdeckter Kabelübergang: Häufig werden Türen mit elektrotechnischen Systemen gekoppelt. Hierzu gehören z.B. Fluchtwege- und Alarmtechnik ebenso wie Motor- oder Blockschlösser. Durch den verdeckten Kabelübergang wird die Gesamtoptik unserer Objekttüren nicht beeinträchtigt.



Türöffner / Türantrieb: Über den Türöffner (auch in 2-flg. Türen, s. Abb.) kann auch aus der Ferne der Zugang ermöglicht werden. Drehtürantriebe sorgen für mehr Komfort und leichte Bedienung z.B. in Krankenhäusern, Seniorenheimen etc.



Verdeckt liegender Magnet-Kontakt: Verdeckt liegend, in Zarge und Türblatt eingelassen, verrichtet er sicher seinen Dienst und meldet, wenn die Tür geschlossen bzw. geöffnet wird.



Fluchttür-Terminal: Im Alltag sicher verschlossen, bei Gefahr schnell und einfach zu öffnen. Dies sind die wichtigsten Anforderungen an Türen von Flucht- und Rettungswegen. Elektronische Fluchtwegsicherungssysteme unterstützen diese scheinbar gegensätzlichen Anforderungen.

TÜRSCHLIESSER

Türschließer sorgen für das automatische Schließen von Türen. Sie können zusätzlich mit Feststellanlagen oder Freilauffunktion ausgeführt werden.



INTEGRIERTER TÜRSCHLIESSER

Für Ästheten ein Muss: Ein Türschließer, der vollständig im Türblatt integriert und damit bei geschlossener Tür unsichtbar ist. Ideal kombinierbar mit den ebenfalls verdeckt liegenden Tectus-Bändern.

TRAFOGITTER

Transformatoren erfordern einen Raumabschluss mit Trafogitter. Diese lassen sich in die robuste Konstruktion unserer Mehrzwecktüren oder als separate Elemente in das Gebäude integrieren. Je nach optischer Anforderung bieten wir die Gitter in Aluminium, Stahl oder Edelstahl.



Mehrzwecktür mit Trafogitter

LÜFTUNGSGITTER

Lüftungsgitter kommen zum Einsatz, wenn Räume belüftet werden müssen, weil beispielsweise keine andere Möglichkeit durch Fenster oder Zuluft besteht. Lüftungsgitter sind möglich in den Ausführungen Edelstahl oder Aluminium.



Mehrzwecktür mit Lüftungsgitter

ECKZARGE

Eckzarge für 62er
Türen, Dübelmontage

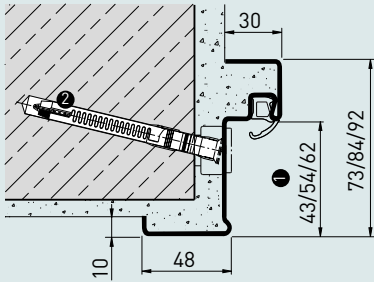

1. Von Türblattdicke und Falzausprägung abhängig
2. Montage mit Rahmenanker möglich (ausgenommen T60, T90)

Schnelle und verdeckte Montage mit Justierschrauben und nur einem Befestigungspunkt



Eckzarge für 42er Türen, Dübelmontage
(Mauerwerk / Beton)

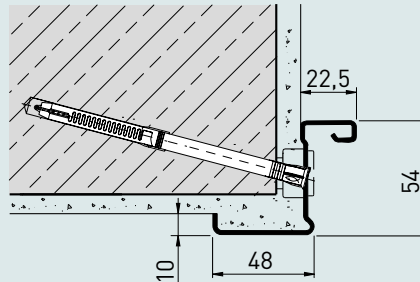

Maueranker gedübelt
(Mauerwerk / Beton)

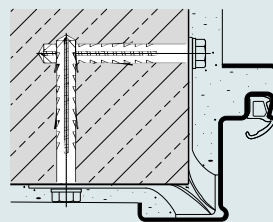

Maueranker gemörtelt
(Mauerwerk / Beton)

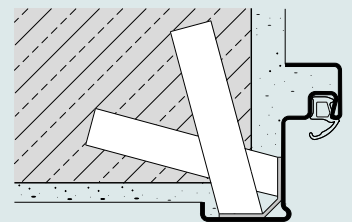

Schweißmontage mit
Schiebeanker
(Sichtmauerwerk)

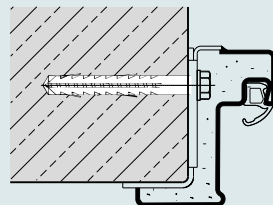

Dübelmontage
(Porenbeton)

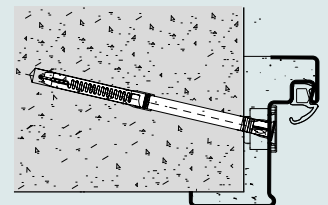

ECKZARGE TSM – TROCKEN-SCHNELL-MONTAGE

Mörtelfreie Dübelmontage
(Mauerwerk / Beton)

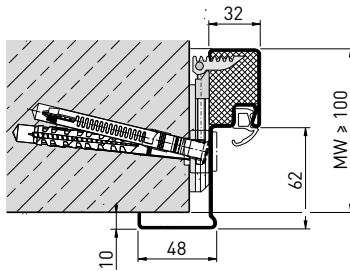

- DIE MÖRTELFREIE ZARGENBEFESTIGUNG
- MONTAGEFERTIGES SYSTEM
- OPTIONAL AUCH IN LAIBUNGSTIEFE



- Zarge werkseitig mit Mineralwolle hinterfüllt
- Keine zeitraubende Vermörtelung – keine Verschmutzung
- Komplette Montage in einem Zug
- Einfache Fixierung der Zarge durch einen Spezial-Zargenanker
- Aufwertung der Gesamtoptik durch unsichtbare Befestigung
- Montagefertige Zarge auch zum nachträglichen Einbau an fertiger Wand geeignet

ECK-/ GEGENZARGE

Eck-/Gegenzarge für 62er Türen
Dübelmontage mit Aufschiebeanker
(Mauerwerk / Beton)

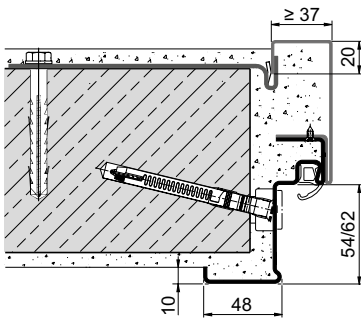

Von Türblattdicke und
Falzausbildung abhängig

Eck-/Gegenzarge für 42er
Türen, Dübelmontage mit
Aufschiebeanker
(Mauerwerk / Beton)

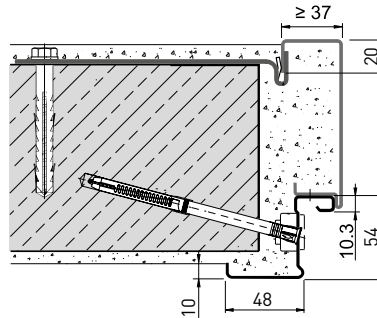

Dübel- und Klapp-
anker montage
(Mauerwerk / Beton)

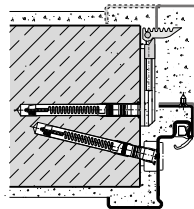

Schweißmontage
mit Ankerbügel
(Porenbeton)

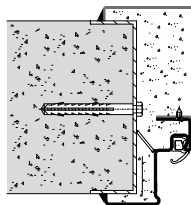

Maueranker gedübelt
mit Aufschiebeanker
(Mauerwerk / Beton)

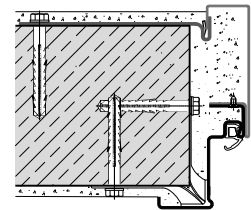

Dübel- und Klapp-
anker montage
(Sichtmauerwerk /
Porenbeton)

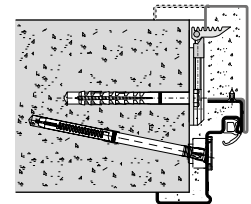

Senkschrauben-
befestigung (Leicht-
bauständerwand)

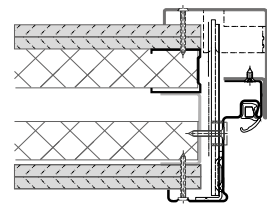

Verdeckte Montage der Gegenzarge
mit speziellem Klappanker



UMFASSUNGSZARGE

Dübelmontage mit Aufschiebeanker (Mauerwerk / Beton)

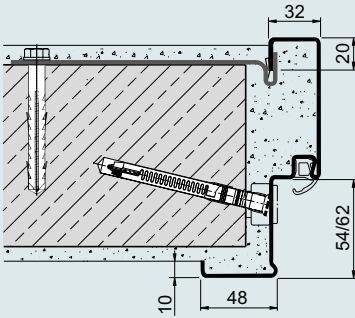

Von Türblattdicke und Falzausbildung abhängig

Schnelle und verdeckte Montage der Umfassungszarge mithilfe von Justierschrauben und Aufschiebeanker

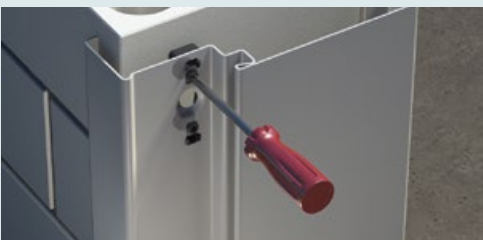

Maueranker gedübelt mit Aufschiebeanker (Mauerwerk / Beton)

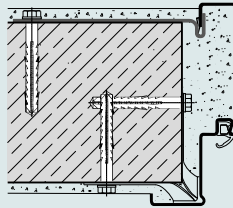

Dübel- und Klappanker- montage (Mauerwerk / Beton)

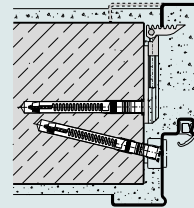

Dübel- und Klappanker- montage (Sichtmauerwerk / Porenbeton)

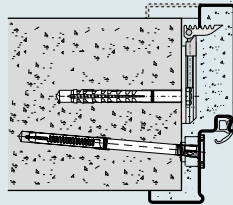

Schweißmontage mit Ankerbügel (Porenbeton)

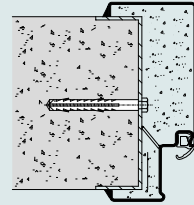

Senkschraubenbefestigung (Leichtbauständerwand)

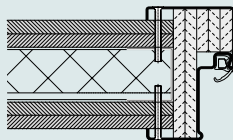

BLOCKZARGE

Typ 4.1
Dübelmontage mit Gipsfüllung
(Mauerwerk / Porenbeton)

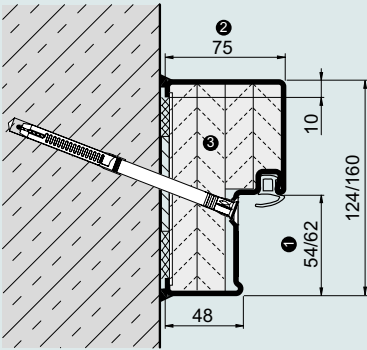

1. Von Türblattdicke und Falzausbildung abhängig
2. Bei Blockzarge Typ 4.2 = 100 mm
3. Werkseitige Verfüllung optional

Schnelle und einfache Montage einer werkseitig verfüllten Blockzarge Typ 4.1



Typ 2.2
Verdeckte Dübelmontage
vor der Öffnung
(Mauerwerk / Beton)

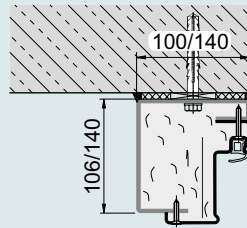

Bauseitige Verschraubung und optional werkseitige Verfüllung

Typ 2.3
Verdeckte Dübelmontage
in der Öffnung
(Mauerwerk / Porenbeton)

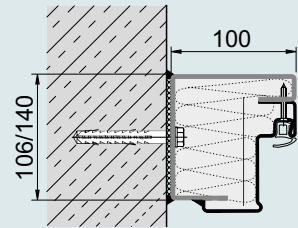

Werkseitig vormontiert und optional werkseitige Verfüllung

Typ 5.1
Dübelmontage
vor der Öffnung
(Mauerwerk / Beton)

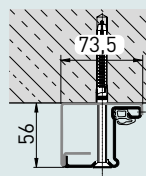

Typ 5.3 / 5.3 L
Dübelmontage in der
Öffnung (Mauerwerk /
Beton / Stahlträger)

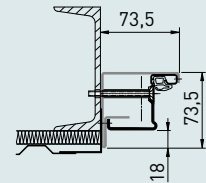
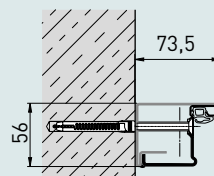

Ausführung für 1- und 2-flg. Mehrzwecktüren
dw 42-1/2 „Teckentrup“, optional werkseitige Verfüllung

BODENDICHTUNGEN

Schleifdichtung

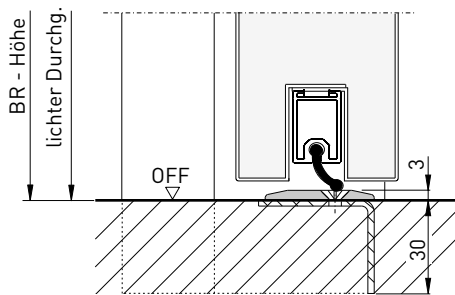

Anschlagdichtung

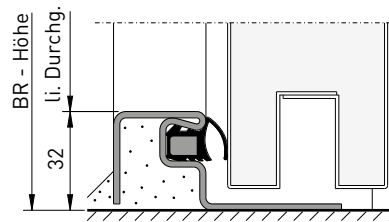

Absenkbare Bodendichtung

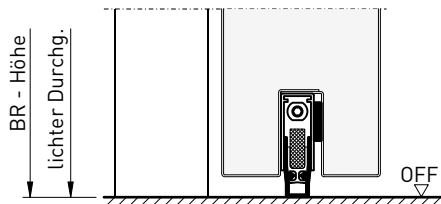

Doppelt absenkbare Bodendichtung (für hochschalldämmende Türen)

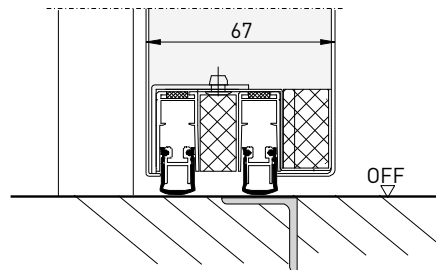

Doppelte Schleifdichtung und Bodenprofil (für hochschalldämmende Türen)

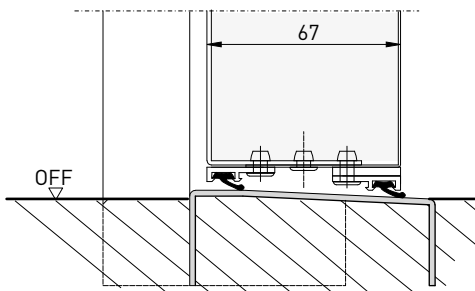

Hauptqualifikation		einbruchhemmend								beschusshemmend	Haftraum		schalldämmend	
TÜRBEZEICHNUNG	KSI	dw 42-1	dw 62-1/2 Dünnfalz				dw 62-1/2 Dickfalz		dw 64-1 BP	Typ A/B	Typ B + T15	T90 OS-72	dw 67-1/S	
Anzahl Flügel	1-flg.	1-flg.	1-flg.	1-flg.	2-flg.	2-flg.	1-flg.	2-flg.	1-flg.	1-flg.	1-flg.	1-flg.	1-flg.	
Produkt auf den Seiten	14	16	18	18	18	18	20	20	24	22	22	28	30	
ZUSATZQUALIFIKATIONEN STANDARD														
Wärmedämmung	1,5	1,6	1,3	-	1,4	-	1,3	1,4	-	-	-	-	-	
ZUSATZQUALIFIKATIONEN BEI ENTSPRECHENDER AUSSTATTUNG														
Feuerschutz	■	-	-	-	-	-	-	-	■	■	■	■	-	
Rauchschutz	-	-	-	-	-	-	-	-	-	-	-	■	-	
Schallschutz (dB)	37-39	38-40	35-44	-	37-38	-	40	38	45	-	-	46-52	50-53	
Einbruchhemmung	WK 2	WK 2	RC 2-3	RC 4	RC 2-3	RC 4	RC 2-3	RC 2-3	RC 4	RC 3/4	RC 4	-	-	
Außeneinsatz	■	■	■	■	■	■	■	■	-	-	-	-	-	
ATEX	-	■	■	■	■	■	■	■	■	-	-	■	■	
TÜRBLATT														
Blattdicke (mm)	42	42	62	62	62	62	62	62	64	64	64	72	67	
Blechedicke (mm)	gründiert	0,9	1,0/1,5	1,0/1,5	1,5	1,0/1,5	1,5	1,0/1,5	1,0/1,5	1,5	1,5/2,0	1,5/2,0	1,0/1,5	1,5
	Edelstahl	-	-	■	■	-	-	-	-	-	-	-	-	-
Falzausbildung	Dünnfalz	■	■	■	■	■	■	-	-	■	■	■	-	
	Dickfalz	-	-	-	-	-	-	■	■	-	-	■	■	
	Stumpf	-	-	-	-	-	-	-	-	-	-	-	-	
Verglasung möglich	-	-	■	■	■	■	■	■	■	■	■	-	-	
Oberblende/Oberlicht möglich	-	-	-	-	-	-	-	-	-	-	-	-	-	
ZARGENVARIANTEN														
Eckzarge	■	■	■	■	■	■	■	■	■	■	■	■	■	
Gegenzarge	■	■	■	■	■	■	■	■	■	■	■	■	■	
Umfassungszarge	-	■	■	■	■	■	■	■	■	■	■	■	■	
Blockzarge	-	■	■	■	■	■	■	■	■	■	■	-	-	
EINBAU IN														
Mauerwerk	■	■	■	■	■	■	■	■	■	■	■	■	■	
Beton	■	■	■	■	■	■	■	■	■	■	■	■	Wand muss, Schallschutzanforderungen erfüllen (mind. 10dB mehr)	
Porenbeton	■	■	■	■	■	■	■	■	■	-	-	-		
Leichtbauständerwand	-	-	■	■	■	■	■	■	■	-	-	-		
BAURICHTMASS (MM)														
Breite	mindestens	750	750	750	750	1375	1375	750	1375	750	750	750	750	
	maximal	1125	1250	1500	1500	3000	3000	1500	3000	1500	1500	1250	1500	
Höhe	mindestens	1875	1750	1750	1750	1750	1750	1750	1750	1750	1750	1750	1750	
	maximal	2125	2250	3000	3000	3000	3000	3000	3000	3000	2500	2250	3000	
Max. Gesamthöhe m. Oberblende	-	-	-	-	-	-	-	-	-	-	-	-	-	

		Mehrzweck												Innentüren			
dw 67-1/2 HS		MZD-HT 8	dw 62-1 iso+	dw 42-1/2		dw 62-1/2 / („XL“) Dünnfalz		dw 62-1/2 / („XL“) Dickfalz		Pendeltür		Water-1/2		Teckentrup		Objekt	
1-flg.	2-flg.	1-flg.	1-flg.	1-flg.	2-flg.	1-flg.	2-flg.	1-flg.	2-flg.	1-flg.	2-flg.	1-flg.	2-flg.	1-flg.	2-flg.	1-flg.	2-flg.
32	32	38	36	40	40	44	44	42	42	48	48	46	46	52	52	54	54
-	-	1,5	0,83	1,6	1,8	1,3/(-)	1,4/(-)	1,3/(-)	1,4/(-)	-	-	-	-	-	-	-	-
-	-	-	-	-	-	-	-	-	-	-	-	-	-	-	-	-	-
-	-	-	-	-	-	-	-	-	-	-	-	-	-	-	-	-	-
55-57	55	37-39	38	38-40	40	35-44	37-38	40	38	-	-	-	-	-	-	-	-
-	-	-	RC 2	-	-	-	-	-	-	-	-	-	-	-	-	-	-
-	-	■	■	■	■	■	■	■	■	-	-	■	■	-	-	-	-
■	■	-	■	■	■	■	■	■	■	-	-	-	-	-	-	-	-
67	67	42	62	42	42	62	62	62	62	40	40	52	52	40	40	40	40
1,5	1,5	0,9	1,0	1,0/1,5	1,0/1,5			1,0/1,5	1,0/1,5	1,0	1,0	-	-	0,5	0,5	0,5	0,5
-	-	-	-	-	-	1,0	1,0	1,0	1,0	1,0	1,0	1,0	1,0	0,8	-	-	-
-	-	■	-	■	■	■	■	-	-	-	-	-	-	-	-	-	-
■	■	-	■	■	■	-	-	■	■	-	-	■	■	■	■	■	■
-	-	-	-	-	-	-	-	-	-	-	-	-	-	-	-	-	-
-	-	■	-	■	■	■	■	■	■	-	-	■	■	■	■	■	■
-	-	-	-	■	■	■	■	■	■	-	-	-	-	-	-	-	-
■	■	■	■	■	■	■	■	■	■			■	■	■	■	■	■
■	■	■	■	■	■	■	■	■	■			■	■	-	-	-	-
■	■	-	-	■	■	■	■	■	■			■	■	■	■	■	■
-	-	-	-	■	■	■	■	■	■			■	■	■	-	■	-
		■	■	■	■	■	■	■	■			■	■	■	■	■	■
		■	■	■	■	■	■	■	■			■	■	■	■	■	■
		■	■	■	■	■	■	■	■			■	■	■	■	■	■
		■	■	■	■	■	■	■	■			■	■	■	■	■	■
750	1375	750	750	625	1375	625	1375	625	1375	750	1500	750	1375	625	1500	625	1500
1500	3000	1125	1250	1250	2500	1350 (1500)	3000	1350 (1500)	3000	1250	2500	1250	2500	1250	2500	1250	2500
1750	1750	1750	1750	1750	1750	1750 (3001)	1750 (3001)	1750 (3001)	1750 (3001)	1875	1750	1750	1750	1875	1875	1875	1875
3000	3000	2125	2250	2250	2250	3000 (4000)	3000 (4000)	3000 (3500)	3000 (3500)	2250	2500	2500	2500	2250	2250	2250	2250
-	-	-	-	3250	3250	5000	5000	4500	4500	-	-	-	-	-	-	-	-



DESIGN | SICHERHEIT | SERVICE

Professionelle Lösungen

Wir liefern passgenaue Lösungen für Ihre individuellen Anforderungen. Setzen Sie mit unseren Sicherheits-, Schallschutz-, Mehrzweck- und Innentüren auf mehr Design, Sicherheit und Service.

WWW.TECKENTRUP.BIZ

Wir beraten Sie gern.