

Haustüren



So individuell wie Sie –
Ihre neue **therma**-Haustüre!

Thema	Seite
Haustüren	4 – 44
Ornamentgläser	46 – 49
Haustür-Verriegelungen	50 – 55
Stoßgriffe und Drückergarnituren für Haustüren	56 – 64
Drückergarnituren für Nebeneingangstüren	65
Ausführungsvarianten	66 – 67
Systembeschreibung der Haustüre	68 – 69
Haustür-Checkliste	70
<i>therma</i> -Haustürtypen auf einen Blick	71

Die Abmessungen der dargestellten Türen, Griffe und Verriegelungen sind nicht maßstäblich.
Technisch bedingte Änderungen und Irrtum bei Angaben vorbehalten.
Aus drucktechnischen Gründen kann es zu Farbabweichungen der abgebildeten Griffe, Gläser und Türen kommen.
Wir empfehlen daher, die Auswahl an Originalmustern vorzunehmen.

Bildnachweise:

- Atelier Feldrapp, Naila
- OBUK-Haustürfüllungen GmbH & Co. KG, Oelde
- ADECO Türfüllungstechnik GmbH, Herzebrock-Clarholz
- HOPPE AG, Stadtallendorf
- BASCH Beschläge GmbH, Gevelsberg
- CARL FUHR GmbH & Co. KG, Heiligenhaus
- Gretsch-Unitas GmbH, Ditzingen
- SIEGENIA-AUBI KG, Wilnsdorf-Niederdielfen

Die Haustüre – Visitenkarte Ihres Hauses

Haustüren spiegeln die Persönlichkeit ihres Besitzers wider – romantisch, verspielt, lebendig, schlicht, modern oder elegant.

Setzen Sie Akzente und lassen Sie Ihrer Kreativität freien Lauf. Gestalten Sie individuell Ihre Haustüre und entdecken Sie eine Vielzahl von Möglichkeiten.

Die abgebildeten Türen sind in allen GEALAN-Standardfarben lieferbar, welche Sie unter **www.therma.de** einsehen können. Hinweis: Füllungsmodelle nur mit Nuten, ohne Intarsien, sind nicht in Holzdekor lieferbar.

Auf den nachfolgenden Seiten haben wir Ihnen eine kleine Auswahl an Haustüren unseres Lieferprogramms zusammengestellt. Suchen Sie etwas Anderes?

Wir haben die Lösung. Weitere Haustürmodelle finden Sie in den aktuellen Katalogen unserer Füllungshersteller, die Sie auf Wunsch gerne erhalten.

Lassen Sie sich inspirieren und wählen Sie in Ruhe aus. Natürlich stehen wir Ihnen gerne auch vor Ort in unserer Ausstellung zur Verfügung.

Dort haben Sie die Möglichkeit, verschiedene Haustüren hautnah zu erleben und sich durch einen Fachmann beraten zu lassen.





- 1** **therma**-Typ 1
 mit ADECO Füllung „Rubin“
 oben und unten verglast,
 Karree beidseitig,
 beidseitig mit Ornament-
 rahmen
 außen acrylcolor RAL 7016
 anthrazitgrau / innen weiß
 Rillenschliff Rubin 6 auf
 Grundglas Satinato
 Art.-Nr. **GFK 299**
 außen Griff HA 250 Chrom
 glanz / matt



- 2** **therma**-Typ 26
 Holzdekor
 rechts und links Sandstrahlung
 mit klaren Quadraten,
 mittig mit aufgesetzten
 Edelstahlplatten
 matt gebürstet
 außen HOPPE Stoßgriff 40 cm
 lang mit Kernziehschutzrosette
 rund in Edelstahl



- 3** **therma**-Typ 1
 mit ADECO ALUMINIUM-
 Füllung „Metris“
 außen flügelüberdeckende
 Ausführung
 verglast,
 Nuten einseitig außen,
 mit Edelstahlintarsien
 matt gebürstet,
 innen Glasrahmen
 aus Aluminium
 außen acrylcolor RAL 7015
 schiefergrau / innen weiß
 Klarglas
 Art.-Nr. **ALU G69**
 außen mit integriertem Griff
 HA 590 Edelstahl matt
 gebürstet in Kombination
 mit Yatoba Holz*

1 *therma*-Typ 1

mit ADECO Füllung
„Numira“
außen mit silbereloxierten
Alu-Applikationen, innen Glas-
rahmen aus Aluminium
außen acrylcolor RAL 7040
fenstergrau / innen weiß
Sandstrahlung Numira 2
(Ziffer oder Buchstabe und
großes Feld matt, Hintergrund
klar)
Art.-Nr. **GFK M04**
außen HOPPE Stoßgriff 60 cm
lang mit Kernziehschutzrosette
rund in Edelstahl



2 *therma*-Typ 1

mit ADECO Füllung
„Jugendstil 11“
Mitte verglast, beidseitig mit
Ornamentrahmen
Klarglas
Art.-Nr. **GFK 974**
außen Griff HA 620
Edelstahl matt gebürstet



3 *therma*-Typ 1

mit ADECO Füllung
„Neutro“
beidseitig Glasrahmen
Edelstahl matt gebürstet
Klarglas
Art.-Nr. **GFK 513**
außen Griff HA 622
Edelsteel matt gebürstet





- 1** **therma**-Typ 1
 mit ADECO Füllung
 „Delion“
 beidseitig mit Ornamentrahmen,
 außen mit eingelassenem
 Zierrahmen, Edelstahl
 matt gebürstet
 Holzdekor
 Ornamentglas
 Art.-Nr. **GFK M44**
 außen HOPPE Stoßgriff 60 cm
 lang mit Rundrosette in
 Edelstahl



- 2** **therma**-Typ 1
 mit ADECO Füllung
 „Grenada“
 oben verglast, unten beidseitig
 Ornamentrahmen und
 Flachkassette
 Holzdekor
 Rillenschliff Grenada 3 auf
 Satinato weiß
 Art.-Nr. **GFK 454**
 außen Griff HA 270 Bronze
 gewachst



- 3** **therma**-Typ 1
 mit ADECO Füllung
 „Amsterdam“
 oben verglast, unten beid-
 seitig Ornamentrahmen
 und Flachkassette
 Holzdekor
 Ornamentglas
 Art.-Nr. **GFK M69**
 außen Griff HA 300 Chrom
 glanz / matt

1 *therma*-Typ 1

mit 4 waagerechten glas-
teilenden Kämpfern
außen acrylcolor RAL 7016
anthrazitgrau / innen weiß
Klarglas
außen HOPPE Stoßgriff 180 cm
lang und Kernziehschutzrosette
in Edelstahl



2 *therma*-Typ 1

mit OBUK ALUMINIUM-
Füllung „Juno 4“
gefräste Füllung, beidseitig
ohne Ornamentrahmen
**außen flügelüberdeckende
Ausführung**
außen acrylcolor RAL 7040
fenstergrau / innen weiß
Verglasung „Berlin“
Klarglas mit Teilmattierung
außen Griff Noelle
Art.-Nr. 1594 Edelstahl
auf Füllung montiert

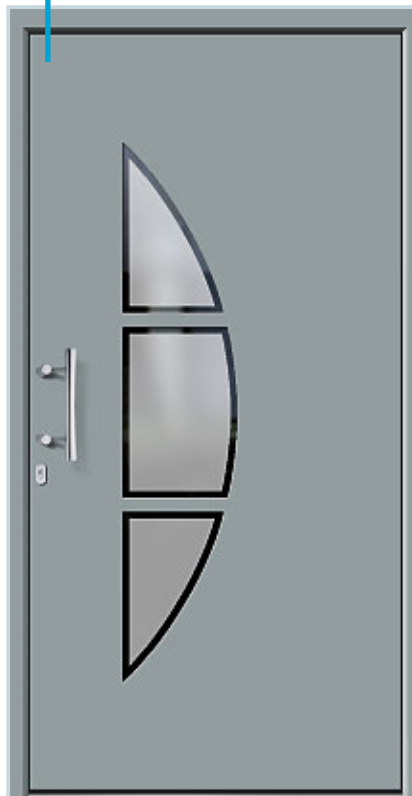

3 *therma*-Typ 1

mit ADECO Füllung
„Indura“
verglast, beidseitig Edel-
stahlapplikationen matt
gebürstet, innen Glas-
rahmen aus Edelstahl
matt gebürstet
außen acrylcolor RAL 7040
fenstergrau / innen weiß
Sandstrahlung „Indura 2“
(Fläche matt, Quadrate klar)
Art.-Nr. **GFK 810**
außen Griff HA 622
Edelstahl matt gebürstet

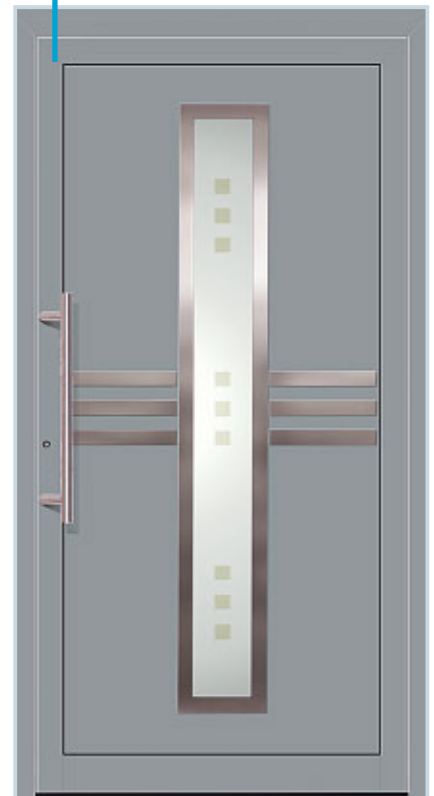

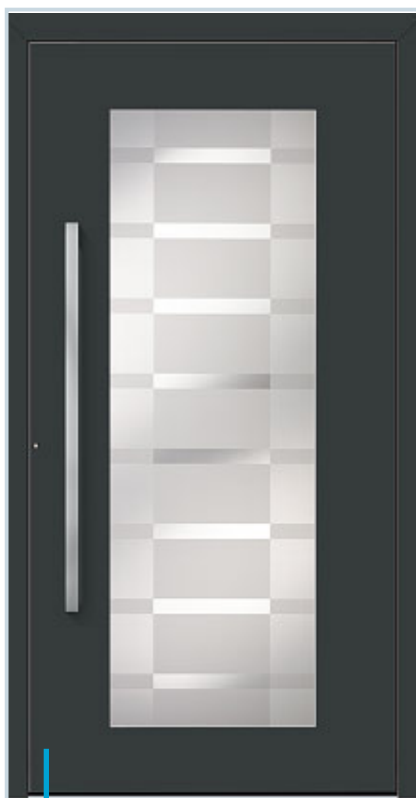

- 1** **therma**-Typ 1
mit ADECO ALUMINIUM-Füllung „Consis“
außen flügelüberdeckende Ausführung
verglast, innen Glasrahmen aus Aluminium
außen acrylcolor RAL 7016 anthrazitgrau / innen weiß
Sandstrahlung „Consis 1“ (geometrisch) auf Grundglas
Klarglas
Art.-Nr. **ALU K25**
außen mit integriertem Griff HA 312 Edelstahl matt gebürstet



- 2** **therma**-Typ 25
außen acrylcolor RAL 7015 schiefergrau / innen weiß
Klarglas
außen HOPPE Stoßgriff 80 cm lang mit Kernziehschutzrosette rund in Edelstahl



- 3** **therma**-Typ 20
außen acrylcolor RAL 7015 schiefergrau / innen weiß
Klarglas
außen HOPPE Dreiecksgriff E5210 mit Kernziehschutzrosette rund in Edelstahl

1 *therma*-Typ 1

mit ADECO Füllung
„Delion“
verglasst, beidseitig mit
Ornamentrahmen, außen mit
eingelassenem Zierrahmen
Edelstahl matt gebürstet
Sandstrahlung „Delion 1“
(Diagonal)
(Fläche matt, Linien klar)
Art.-Nr. **GFK M44**
außen Griff HA 622 Edelstahl
matt gebürstet



2 *therma*-Typ 3

Ornamentglas
HOPPE Drücker-Knauf-Garnitur
„Paris“ weiß



3 *therma*-Typ 1

mit ADECO Füllung
„Index“
verglasst, beidseitig Edelstahl-
applikationen matt gebürstet,
beidseitig Glasrahmen
aus Edelstahl
Klarglas
Art.-Nr. **GFK 809**
außen HOPPE Stoßgriff 60 cm
lang mit Kernziehschutzrosette
rund in Edelstahl





1 **therma**-Typ 1
mit ADECO-Füllung „Secco“
verglast, beidseitig mit
Ornamentrahmen
Holzdekor
Klarglas
Art.-Nr. **GFK 727**
außen Stoßgriff HA 250
Chrom matt



2 ähnlich
therma-Typ 3
Holzdekor
Ornamentglas
HOPPE Drücker-Drücker-Garnitur
„Paris“ in Edelstahl



3 **therma**-Typ 7
Holzdekor
Ornamentglas
BUBE Knopfgarnitur „Landhaus“
in Bronze

1 **therma**-Typ 28

Holzdekor
Klarglas
außen Stoßgriff 111.M3
Messing brüniert



2 **therma**-Typ 24

Holzdekor
Klarglas
außen Griff Tilla Art.-Nr. 1275
Edelstahl mit HOPPE Kernzieh-
schutzrosette rund in Edelstahl



3 **therma**-Typ 19

Holzdekor
Klarglas
HOPPE Drücker-Knauf-
Schmalschildgarnitur
„Luxembourg“
F1 Alu natur





- 1** **therma**-Typ 1
 mit OBUK ALUMINIUM-Füllung „Laguna 6E“
 gefräste Füllung,
 Applikationen aus Edelstahl,
 innen rahmenlos
 Holzdekor
 Verglasung „Havanna“,
 Klarglas mit Teilmattierung
 außen Griff Danilo,
 Art.-Nr. 1576 Edelstahl
 auf Füllung montiert



- 2** **therma**-Typ 1
 mit OBUK ELEMENTEC-Füllung „Forever“
Ganzglasfüllung
 3-fach-Glas:
 außen VSG 6 mm,
 mittig Mattierung und Edelstahl-
 Applikationen auf Klarglas,
 innen Wärmeschutzglas
 Holzdekor
 außen Griff Roxy Art.-Nr. 1352
 Edelstahl mit HOPPE Kernzieh-
 schutzrosette rund
 in Edelstahl



- 3** **therma**-Typ 1
 mit OBUK ELEMENTEC-Füllung „Springtime“
Ganzglasfüllung
 3-fach-Glas:
 außen VSG 6 mm,
 mittig Mattierung und Edelstahl-
 Applikationen auf Klarglas,
 innen Wärmeschutzglas
 Holzdekor
 außen Griff Gracia Art.-Nr. 1619
 Edelstahl poliert und matt

1

therma-Typ 1

mit OBUK ALUMINIUM-
Füllung „Lenwe 2“

gefräste Füllung,
beidseitig ohne
Ornamentrahmen

außen acrylcolor
RAL 7016 anthrazitgrau /
innen weiß

Ornamentglas

außen HOPPE Stoßgriff
200 cm lang mit Rund-
rosette in Edelstahl





1

therma-Typ 1

mit 2 waagerechten glasteilenden
Kämpfern

Farbe außen acrylcolor RAL 7040
fenstergrau / innen weiß

Ornamentglas

außen HOPPE Stoßgriff 40 cm lang
mit ovaler Rosette
in Edelstahl

zwei Seitenteile feststehend

Ornamentglas



2

ähnlich

therma-Typ 26

rechts und links Sandstrahlung
mit klaren Quadraten,
mittig Ornamentglas

außen HOPPE Stoßgriff 60 cm lang
mit Rundrosette
in Edelstahl

1

therma-Typ 20

Farbe außen acrylcolor RAL 7040
fenstergrau / innen weiß

Ornamentglas

außen HOPPE Dreiecksgriff E5210
mit Rundrosette in Edelstahl

Seitenteil feststehend mit 2 schrägen
glasteilenden Kämpfern, im unteren
Feld mit Füllung und schräger
Aufdopplung (nur außen)

Ornamentglas



2

therma-Typ 25

Farbe acrylcolor schwarzbraun 02 –
ähnlich RAL 8022 / innen weiß

Ornamentglas

außen HOPPE Stoßgriff 80 cm lang
mit Rundrosette in Edelstahl

Seitenteil feststehend mit 1 schrägen
glasteilenden Kämpfer, unten Füllung
mit schräger Aufdopplung
(nur außen)

Ornamentglas

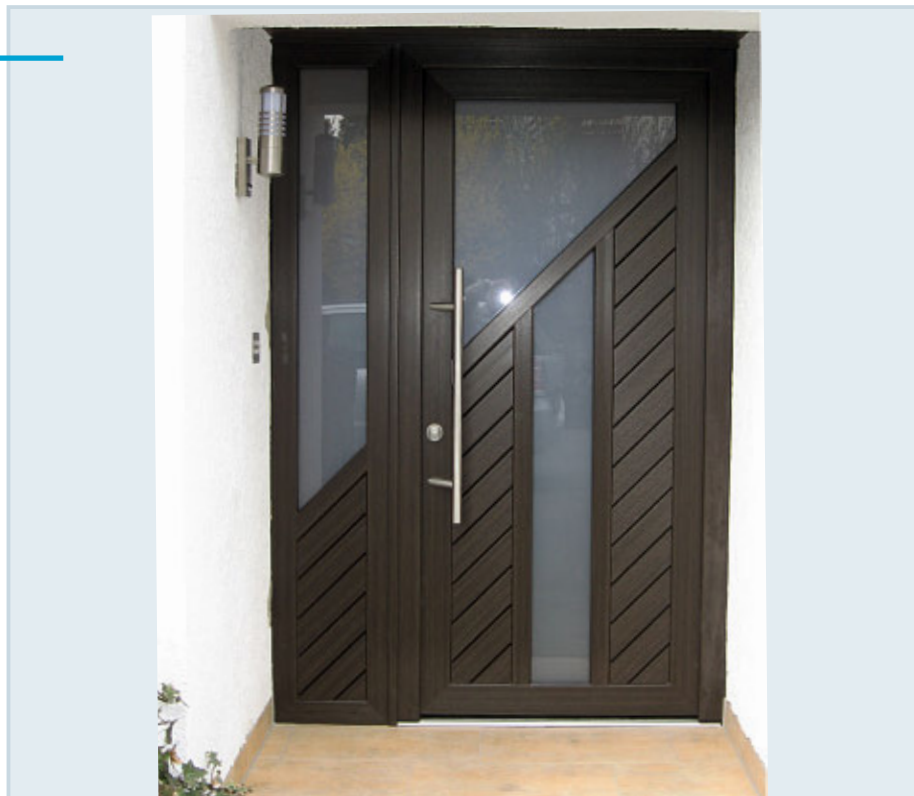



1

therma-Typ 1

mit OBUK ALUMINIUM-Füllung
„Brandir 2“

als Einsatzfüllung

beidseitig mit Ornamentrahmen,
Lichtausschnitt seitlich versetzt

Holzdekor

Ornamentglas

außen HOPPE Stoßgriff 60 cm lang
mit Rundrosette in Edelstahl



2

therma-Typ 25

Holzdekor

Ornamentglas

außen HOPPE Stoßgriff 80 cm lang
mit Rundrosette
in Edelstahl

zwei Seitenteile feststehend

Ornamentglas

1

therma-Typ 1

mit ADECO ALUMINIUM-Füllung
„Berneo“

4 Felder verglast,
Nuten einseitig außen,
innen Glasrahmen aus Aluminium

außen acrylcolor RAL 7015
schiefergrau / innen weiß

Klarglas

außen mit integriertem Griff HA 599
Edelstahl matt gebürstet
(nicht in Holzdekor erhältlich)



HOPPE „E5012“
Stoßgriff 40 cm lang
in Edelstahl

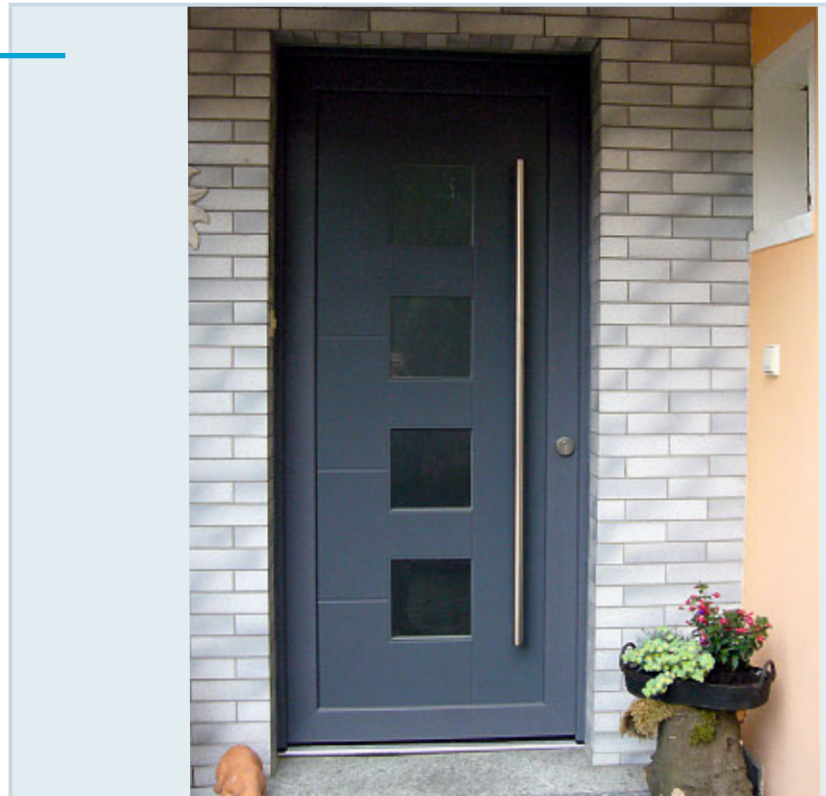

2

ähnlich

therma-Typ 26

außen acrylcolor RAL 7015
schiefergrau / innen weiß

Ornamentglas

außen HOPPE Stangengriff 40 cm lang
mit Rundrosette in Edelstahl

Seitenteil feststehend mit 3 waage-
rechten glasteilenden Kämpfern
und Oberlicht

Ornamentglas





1

therma-Typ 7

Holzdekor

Ornamentglas

außen HOPPE Stoßgriff 40 cm lang
mit Rundrosette in Edelstahl

zwei Seitenteile feststehend mit je
3 waagerechten glasteilenden Kämpfern,
unten Füllung mit schräger Aufdopplung
(nur außen) mit Spitzbogenhälfte

Ornamentglas

Segmentbogenoberlicht

Ornamentglas



2

ähnlich

therma-Typ 26

mittig verglast,

rechts und links geschlossen

Holzdekor

Ornamentglas

außen HOPPE Stangengriff 40 cm lang
mit Rundrosette in Edelstahl

zwei Seitenteile feststehend mit
2 waagerechten glasteilenden Kämpfern,
Ornamentglas

1

therma-Typ 1

mit ADECO Füllung „Zento“
 verglast, beidseitig Glasrahmen aus
 Edelstahl matt gebürstet
 Sandstrahlung „Inudra 2“
 (Fläche matt, Quadrate klar)
 außen HOPPE Stoßgriff 160 cm lang
 mit Rundrosette in Edelstahl

zwei Seitenteile feststehend
 Klarglas



2

therma-Typ 1

mit OBUK ALUMINIUM-Füllung
 „Fairy 2“
 als Einsatzfüllung
 außen matte oder polierte Edelstahl-
 Lisenen, innen mit Ziernuten,
 Nutenbreite 5 mm
 außen acrylcolor RAL 8022
 schwarzbraun 02 / innen weiß
 Designglas „Freetown“,
 Klarglas mit Teilmattierung und
 Glaskristallsteinen
 außen Griff Annika, Art.-Nr. 1039 mit
 HOPPE Rundrosette in Edelstahl

Oberlicht
 Ornamentglas

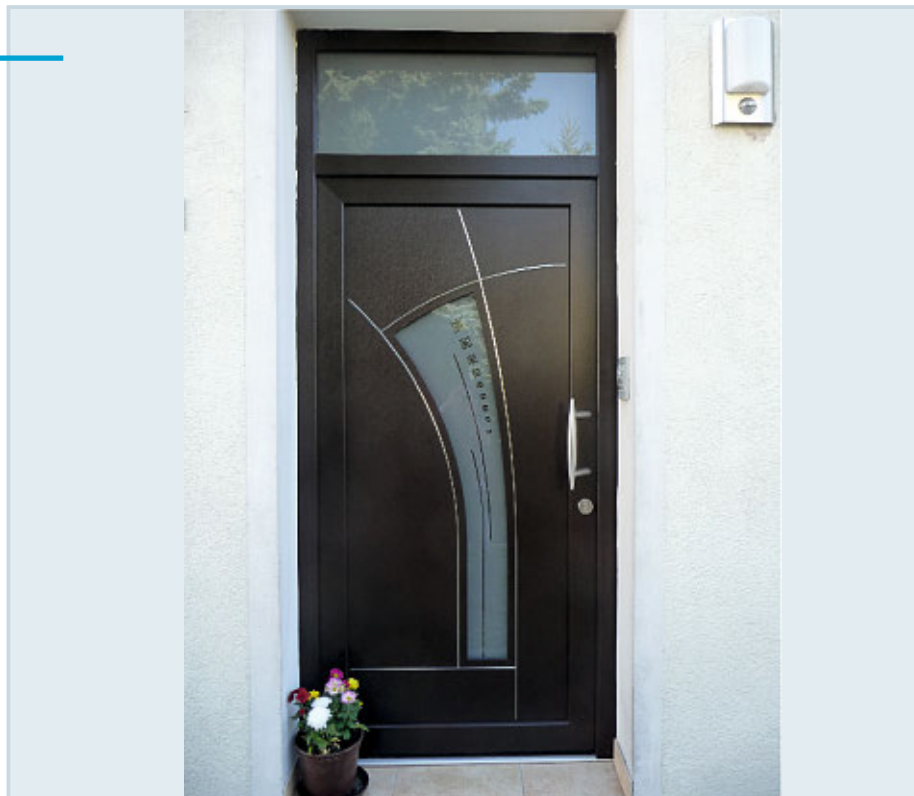

1



therma-Typ 20

außen acrylcolor RAL 7015
schiefergrau / innen weiß

Ornamentglas

außen HOPPE Dreiecksgriff E5210 mit
Rundrosette in Edelstahl

2



therma-Typ 3

2-flügelige Haustüre

Holzdekor

Ornamentglas

HOPPE Drücker-Knauf-Garnitur „Paris“
in F1 Alu natur

feststehendes Oberlicht mit Segmentbogen,
Ornamentglas

HOPPE Drücker-
Knauf-Langschild-
garnitur „Paris“
Farbe: Alu natur F1



1

therma-Typ 1

mit ADECO Füllung „Rubin verglast“
oben und unten verglast,
Karree beidseitig,
beidseitig mit Ornamentrahmen
Holzdekor
Ornamentglas
außen Griff HA 500 Messing poliert mit
eckiger PZ-Rosette

Seitenteil feststehend mit Festflügel
mit ADECO-Füllung „Rubin verglast“
oben und unten verglast,
Karree beidseitig,
beidseitig mit Ornamentrahmen
Holzdekor
Ornamentglas



2

therma-Typ 1

mit ADECO ALUMINIUM-Füllung
„Berneo“
4 Felder verglast,
Nuten einseitig außen,
innen Glasrahmen aus Aluminium
außen acrylcolor RAL 8014
sepiabraun / innen weiß
Ornamentglas
außen mit integriertem Griff HA 599
Edelstahl matt gebürstet und
HOPPE Rundrosette in Edelstahl
(nicht in Holzdekor erhältlich)

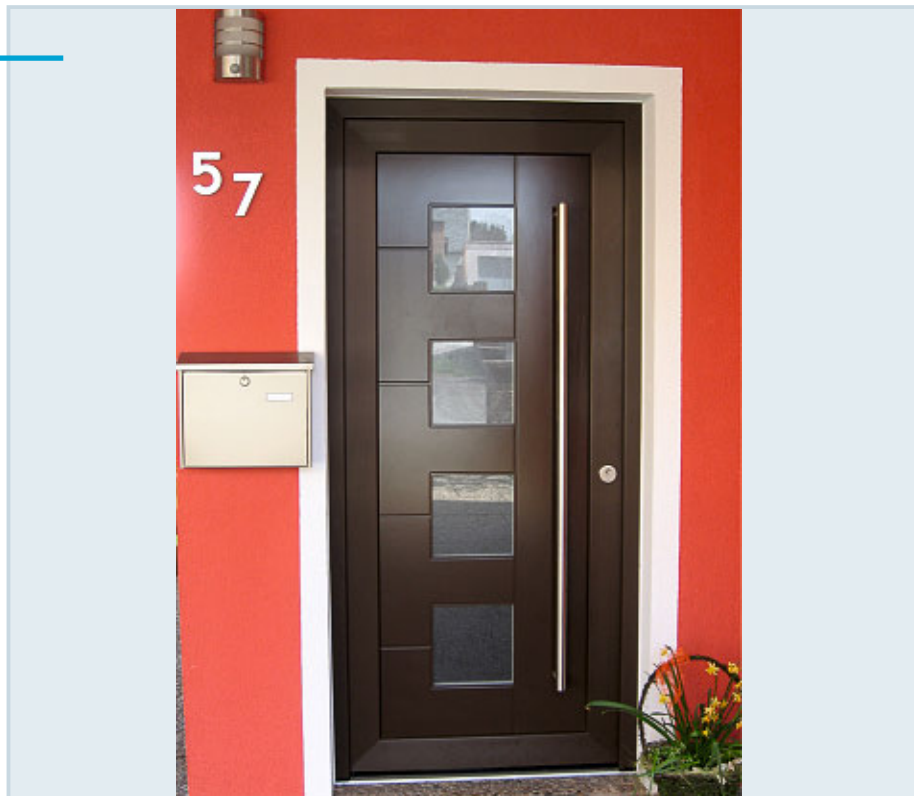

1



ähnlich

therma-Typ 28

Füllung mit **schräger Aufdopplung**
(nur außen)

Holzdekor

Ornamentglas

außen HOPPE Stoßgriff 40 cm lang
mit Rundrosette in Edelstahl

2



ähnlich

therma-Typ 7

unten Füllung mit **schräger Aufdopplung**
(nur außen)

Ornamentglas

außen HOPPE Drücker-Knauf-Garnitur
„Paris“ in F4 bronze

Seitenteil feststehend mit 2 waage-
rechten glasteilenden Kämpfern,
unten Füllung mit **schräger Aufdopplung**
(nur außen)

Ornamentglas

1

therma-Typ 28

Klarglas

außen HOPPE Stoßgriff 40 cm lang mit Rundrosette in Edelstahl

Seitenteil feststehend mit 2 waagerechten glasteilenden Kämpfern und Oberlicht mit Segmentbogen
Klarglas



2

ähnlich

therma-Typ 24

Holzdekor

Ornamentglas

außen HOPPE Stoßgriff E5012D mit schrägen Stützen und Designelement „Spitze“ mit Rundrosette in Edelstahl

Seitenteil feststehend mit 2 waagerechten glasteilenden Kämpfern
Ornamentglas





1

***therma* -
SONDERMODELL 31**

mit 1 schrägen und 3 waagerechten
glasteilenden Kämpfern

rechts mit Füllung und schräger
Aufdopplung (nur außen)

außen acrylcolor RAL 8014
sepiabraun / innen weiß

Ornamentglas

außen HOPPE Stoßgriff mit
geraden Stützen 100 cm lang
mit Rundrosette in Edelstahl



2

***therma* -Typ 1**

mit ADECO ALUMINIUM-Füllung
„Metris“

außen flügelüberdeckende Ausführung

verglast, Nuten einseitig außen,
mit Edelstahlintarsien matt gebürstet,
innen Glasrahmen aus Aluminium

außen acrylcolor RAL 7015
schiefergrau / innen weiß

Klarglas

Art.-Nr. **ALU G69**

außen mit integriertem Griff HA 590
Edelstahl matt gebürstet in Kombination
mit Yatoba Holz*

1

therma-Typ 1

mit ADECO Füllung „Paris“
 oben 3 Felder verglast,
 beidseitig Ornamentrahmen und
 1 Zierkassette innen und außen
 Holzdekor
 Klarglas
 Art.-Nr. **GFK N08**
 außen Griff HA 300 Chrom glanz / matt



Griff HA 300
 Chrom glanz / matt



2

therma-Typ 1

mit ADECO Füllung „Grenada“
 oben verglast,
 beidseitig Ornamentrahmen
 und Flachkassette
 Sandstrahlung „Grenada 1“
 (Fläche matt, Motiv klar)
 Art.-Nr. **GFK 454**
 außen Griff HA 300 Chrom glanz / matt





1

therma-Typ 1

mit ADECO Füllung „Rubin“
oben und unten verglast,
Karree beidseitig,
beidseitig mit Ornamentrahmen
Klarglas

Art.-Nr. **GFK 299**

außen Griff HA 250 Chrom glanz / matt

Seitenteil festehend mit ADECO-Füllung
„Rubin“ Art.-Nr. **GFK 225**

oben und unten verglast,
beidseitig mit Ornamentrahmen
Klarglas

Griff HA 250
Chrom glanz / matt



2

therma-Typ 1

mit ADECO Füllung „Campus“
oben verglast,
beidseitig Ornamentrahmen
Holzdekor
Klarglas

Art.-Nr. **GFK A11**

außen Griff HA 500 Messing poliert

1

therma-Typ 1

mit ADECO Füllung „Atrium“
 vollverglast,
 beidseitig Ornamentrahmen
 Rillenschliff Atrium 1 auf Satinato weiß
 Art.-Nr. **GFK 801**
 außen Griff HA 630 Edelstahl
 matt gebürstet



2

therma-Typ 1

mit ADECO Füllung „Luxa“
 verglast, beidseitig Glasrahmen
 aus Edelstahl matt gebürstet,
 außen mit 3 integrierten Griffstangen
 Edelstahl matt gebürstet
 Klarglas
 Art.-Nr. **GFK C36**

 Seitenteil feststehend
 Sandstrahlung mit klarem Rand





1

therma-Typ 1

mit ADECO ALUMINIUM-Füllung „Metris“

außen flügelüberdeckende Ausführung

verglast, Nuten einseitig außen, mit Edelstahl-intarsien matt gebürstet, innen Glasrahmen aus Aluminium

außen acrylcolor RAL 7016 anthrazitgrau / innen weiß

Klarglas

Art.-Nr. **ALU F91**

außen mit integriertem Griff HA 591 Edelstahl matt gebürstet

Griff HA 591
Edelstahl
matt gebürstet



1

therma-Typ 1

mit ADECO ALUMINIUM-Füllung
„Mondera“

verglast, Nuten einseitig außen,
innen Glasrahmen aus Aluminium,
außen acrylcolor 7015
anthrazitgrau / innen weiß

Sandstrahlung „Mondera 2“
(Fläche matt, Rand umlaufend klar)

Art.-Nr. **ALU G54**

außen mit 2 integrierten Griffen HA 211
Edelstahl matt gebürstet
(nicht in Holzdekor erhältlich)



2

therma-Typ 1

mit ADECO ALUMINIUM-
Füllung „Linora“

außen flügelüberdeckende Ausführung

5 Felder verglast,
Nuten einseitig außen,
außen mit eingelassenen Edelstahl-
applikationen matt gebürstet,
innen Glasrahmen aus Aluminium

außen acrylcolor RAL 7040
fenstergrau / innen weiß

Klarglas

Art.-Nr. **ALU K59**

außen mit integriertem Griff HA 456
Edelstahl matt gebürstet





1

therma-Typ 1

mit ADECO ALUMINIUM-Füllung „Berneo“

4 Felder verglast,
Nuten einseitig außen,
innen Glasrahmen aus
Aluminium

außen acrylcolor RAL 7040
fenstergrau / innen weiß

Klarglas

Art.-Nr. **ALU H08**

außen mit integriertem Griff HA 599
Edelstahl matt gebürstet
(nicht in Holzdekor erhältlich)

1

therma-Typ 1

mit ADECO ALUMINIUM-Füllung
„Metris“

außen flügelüberdeckende Ausführung

geschlossen, Nuten einseitig außen,
mit Edelstahlintarsien matt gebürstet

Art.-Nr. **ALU F82**

außen mit integriertem Griff HA 591
Edelstahl matt gebürstet

2 feste Seitenteile

Klarglas



3

therma-Typ 1

mit ADECO ALUMINIUM-Füllung
„Symmetris“

außen flügelüberdeckende Ausführung

3 Felder verglast, Nuten einseitig außen,
mit Edelstahlintarsien außen,
innen Glasrahmen aus Aluminium

außen acrylcolor RAL 7040
fenstergrau / innen weiß

Klarglas

Art.-Nr. **ALU H65**

außen mit integriertem Griff HA 591
Edelstahl matt gebürstet





1

therma-Typ 1

mit ADECO ALUMINIUM-Füllung
„Delion“

verglast, beidseitig mit Ornamentrahmen,
außen mit eingelassenem Zierrahmen
Edelstahl matt gebürstet

Sandstrahlung „Delion 2“ (Welle)
(Fläche matt, Teilflächen klar)

Art.-Nr. **GFK M44**

außen Griff HA 622
Edelstahl matt gebürstet



2

therma-Typ 1

mit ADECO ALUMINIUM-Füllung
„Pratea“

4 Felder verglast, Nuten einseitig außen,
einseitig Applikationen aus
Aluminium farbig nach RAL beschichtet,
innen Glasrahmen aus Aluminium

außen acrylcolor RAL 7040
fenstergrau / innen weiß

Sandstrahlung „Pratea 2“ auf Grundglas
Klarglas (Fläche matt, 3 Seiten Rand klar)

Art.-Nr. **ALU G46**

außen mit integriertem Griff HA 594
Edelstahl matt gebürstet
(nicht in Holzdekor erhältlich)

1

therma-Typ 1

mit ADECO ALUMINIUM-Füllung
„Neutro“

verglast, beidseitig mit Glasrahmen
aus Edelstahl

außen acrylcolor RAL 7015
schiefergrau / innen weiß

Sandstrahlung „Neutro 1“
(obere und untere Scheibe Quadrate klar,
mittlere Scheibe Quadrate matt)

Art.-Nr. **GFK 513**

außen Griff HA 622
Edelstahl matt gebürstet



2

therma-Typ 1

mit ADECO ALUMINIUM-Füllung
„Caliro“

außen flügelüberdeckende Ausführung

verglast, Nuten einseitig außen,
mit eingelassenem Zierrahmen aus
Edelstahl außen, innen Glasrahmen
aus Edelstahl matt gebürstet

außen acrylcolor RAL 7016
anthrazitgrau / innen weiß

Klarglas

Art.-Nr. **ALU M18**

außen mit integriertem Griff HA 311
Edelstahl matt gebürstet
(nicht in Holzdekor erhältlich)





1

therma-Typ 1

mit OBUK-ELEMENTEC-Füllung „For you“

Ganzglasfüllung

3-fach-Glas:
außen VSG 6 mm,
mittig mit Teilmattierung
und matten Edelstahl-
Applikationen, innen
Wärmeschutzglas

außen Griff Andrea 835,
Art.-Nr. 1608 Edelstahl

Seitenteil feststehend
„Glorious“

Ganzglasfüllung

3-fach-Glas:
außen VSG 6 mm,
mittig mit Teilmattierung,
innen Wärmeschutzglas

1

therma-Typ 1

mit OBUK ELEMENTEC-Füllung
„Morning Star“

Ganzglasfüllung

3-fach-Glas: außen VSG 6 mm,
mittig mit innenliegender Teilmattierung
und matten Edelstahl-Applikationen,
innen Wärmeschutzglas

außen acrylcolor RAL 7016
anthrazitgrau / innen weiß

außen Griff Merle 1000,
Art.-Nr. 1644 Edelstahl

Seitenteil feststehend „Summertime“

Ganzglasfüllung

3-fach-Glas: außen VSG 6 mm,
mittig mit innenliegender Teilmattierung
und matten Edelstahl-Applikationen,
innen Wärmeschutzglas



2

therma-Typ 1

mit OBUK ELEMENTEC-Füllung
„Follow Me“

Ganzglasfüllung

3-fach-Glas: außen VSG 6 mm,
mittig mit innenliegender
Teilmattierung und matten
Edelstahl-Applikationen,
innen Wärmeschutzglas

außen acrylcolor RAL 7016
anthrazitgrau / innen weiß

außen Griff Impression 1000
Art.-Nr. 1830 Edelstahl / Carbon

Griff Impression 1000
Art.-Nr. 1830
Edelstahl / Carbon





1

therma-Typ 1

mit OBUK ALUMINIUM-Füllung „Japis I“
 außen flügelüberdeckende Ausführung
 beidseitig mit Ornamentrahmen
 und Aufdopplung
 Sandstrahlung „Verona“
 (Klarglas mit Teilmattierung)
 außen Griff Amelie, Art.-Nr. 1657 Chrom
 auf Füllung montiert

Seitenteil feststehend „Johanna I“
 außen flügelüberdeckende Ausführung
 beidseitig mit Ornamentrahmen
 und Aufdopplung
 Sandstrahlung „Verona“
 (Klarglas mit Teilmattierung)

Griff Amelie
 Art.-Nr. 1657 Chrom



2



therma-Typ 1

mit OBUK ALUMINIUM-Füllung „Luna 3“
 außen flügelüberdeckende Ausführung
 beidseitig mit Ornamentrahmen,
 Aufdopplung und Zierprofilen
 Bleiverglasung „Kappa“
 (Rand Spectrum Wasserglas schwarz,
 Mitte Eisblume mit Facettenschliff und
 klarem Facettenmotiv)
 außen Griff Maike, Art.-Nr. 1373
 Edelstahl auf Füllung montiert

1

therma-Typ 1

mit OBUK ALUMINIUM-Füllung „Minoris I“
 außen flügelüberdeckende Ausführung
 beidseitig mit Ornamentrahmen
 und Aufdopplung
 Bleiverglasung „Resedor“
 (Artista mittelgrau, Facettenmotiv klar)
 außen Griff Anna, Art.-Nr. 1351
 Edelstahl auf Füllung montiert



2

therma-Typ 1

mit OBUK ALUMINIUM-Füllung
 „Maestro I“
 außen flügelüberdeckende Ausführung
 beidseitig mit Ornamentrahmen
 und Aufdopplung
 Bleiverglasung „Matera“
 (Grundglas Artista hellgrau,
 Mitte mit klarem Facettenmotiv,
 Ecken Klarglas mit Facettenschliff)
 außen Griff Danilo, Art.-Nr. 1576
 Edelstahl auf Füllung montiert



Griff Danilo
 Art.-Nr. 1576 Edelstahl



1

therma-Typ 1

mit OBUK ALUMINIUM-Füllung
„Balar 2“

außen flügelüberdeckende Ausführung

gefräste Füllung,
beidseitig ohne Ornamentrahmen

Holzdekor
Ornamentglas

außen Griff Magic 1600,
Art.-Nr. 1391 Edelstahl
auf Füllung montiert



2

therma-Typ 1

mit OBUK ALUMINIUM-Füllung
„Namo 2“

außen flügelüberdeckende Ausführung

gefräste Füllung,
beidseitig ohne Ornamentrahmen

Holzdekor

Sandstrahlung „Norwich“
(Klarglas mit Teilmattierung)

außen Griff Sarah, Art.-Nr. 1249
Edelstahl auf Füllung montiert

1

therma-Typ 1

mit OBUK ALUMINIUM-Füllung
„Heldan 2“

außen flügelüberdeckende Ausführung

gefräste Füllung,
beidseitig ohne Ornamentrahmen

außen acrylcolor RAL 7015
schiefergrau / innen weiß

Sandstrahlung „Havanna“
(Klarglas mit Teilmattierung)

Edelstahl-Sockelblech

außen Griff Nova, Art.-Nr. 1651
Edelstahl auf Füllung montiert



2

therma-Typ 1

mit OBUK ALUMINIUM-Füllung
„Laguna 6E“

außen flügelüberdeckende Ausführung

gefräste Füllung,
außen Applikationen aus Edelstahl,
innen rahmenlos

Sandstrahlung feststehend „Lindos“
(Klarglas mit Teilmattierung)

außen Griff Line, Art.-Nr. 1786-II
Thermobuche / Edelstahl
auf Füllung montiert

Seitenteil feststehend

Sandstrahlung „Antwerpen“
(Klarglas mit Teilmattierung)





1

therma-Typ 1

mit OBUK ALUMINIUM-Füllung „Altera 2“

außen flügelüberdeckende Ausführung

außen matte Edelstahl-Lisenen, innen Ziernuten

außen acrylcolor RAL 7016 anthrazitgrau / innen weiß

Sandstrahlung „Ameca“ (Klarglas mit Teilmattierung, Matt-Struktur und Facettensteinen)

außen Griff Line, Art.-Nr. 1786 Edelstahl auf Füllung montiert

zwei Seitenteile feststehend Sandstrahlung „Bonn“ (vollflächig mattiert)

1

therma-Typ 1

mit OBUK ALUMINIUM-Füllung
„Naos 2“

außen flügelüberdeckende Ausführung

beidseitig mit Ornamentrahmen und Zierprofilen, innen mit geradem oberen Zierprofil

außen acrylcolor RAL 7015
schiefergrau / innen weiß

Sandstrahlung „Wismar“
(Mattierung mit klarem Facetten-,
Stern- und Rillenschliff)

mit Sockelprofil
(techn. Klärung erforderlich)

außen Griff Amelie, Art.-Nr. 1657 Chrom
auf Flügel montiert



2

therma-Typ 1

mit OBUK ALUMINIUM-Füllung
„Alphax 2“

außen flügelüberdeckende Ausführung

außen matte Edelstahl-Lisenen,
innen Ziernuten

außen acrylcolor RAL 7015
schiefergrau / innen weiß

Sandstrahlung „Arzberg“
(Klarglas mit Teilmattierung)

außen Griff Jenny 800, Art.-Nr. 18
Edelstahl auf Flügel montiert

Seitenteil feststehend
Sandstrahlung „Bonn“
(vollflächig mattiert)

Griff Jenny 800
Art.-Nr. 1822 Edelstahl





1

therma-Typ 1

mit OBUK ALUMINIUM-Füllung „Sepia 2“

außen flügelüberdeckende Ausführung
außen matte Edelstahl-Lisenen,
innen Ziernuten

außen acrylcolor RAL 7016
anthrazitgrau / innen weiß

Sandstrahlung „Schönau“
(Klarglas mit Teilmattierung in 2 unter-
schiedlichen Mattierungsstufen)

außen Griff Meru, Art.-Nr. 1637 Edelstahl,
Yatobaholz* auf Füllung montiert

Seitenteil feststehend

Sandstrahlung „Aurich“ (Klarglas mit
Teilmattierung)



2

therma-Typ 1

mit OBUK ALUMINIUM-Füllung „Memo 2“

außen flügelüberdeckende Ausführung
außen matte oder polierte Edelstahl-
Lisenen, innen mit Ziernuten,
Nutenbreite 5 mm

außen acrylcolor RAL 7016
anthrazitgrau / innen weiß

Sandstrahlung „Bonn“ (vollflächig mattiert)

außen Griff Magic 1600, Art.-Nr. 1391
Edelstahl auf Füllung montiert

Seitenteil feststehend „Memo 2“

außen flügelüberdeckende Ausführung
(technische Klärung erforderlich)

außen matte oder polierte Edelstahl-
Lisenen, innen mit Ziernuten,
Nutenbreite 5 mm

außen acrylcolor RAL 7016
anthrazitgrau / innen weiß

Sandstrahlung „Bonn“ (vollflächig mattiert)

1

therma-Typ 1

mit OBUK ALUMINIUM-
Füllung „Juno 4“

gefräste Füllung,
beidseitig ohne
Ornamentrahmen

außen acrylcolor RAL 7016
anthrazitgrau / innen weiß

Sandstrahlung „Ecuador“
(Klarglas mit Teilmattierung)

außen Griff Merkur,
Art.-Nr. 1792 Edelstahl



Griff Meru
Art.-Nr. 1637
Edelstahl/
Yatobaholz*





1

therma-Typ 1

mit OBUK ALUMINIUM-Füllung
„Amrot 6E“

außen flügelüberdeckende Ausführung

beidseitig mit planflächigem
Ornamentrahmen aus Edelstahl
Sandstrahlung „Alexandria“
(Klarglas mit Teilmattierung)

außen Griff Sarah, Art.-Nr. 1249
Edelstahl auf Füllung montiert

Seitenteil feststehend
Sandstrahlung „Arima“
(Klarglas mit Teilmattierung)



2

therma-Typ 1

mit OBUK ALUMINIUM-Füllung
„Rohan 6E“

außen flügelüberdeckende Ausführung

beidseitig mit planflächigem
Ornamentrahmen aus Edelstahl
außen acrylcolor RAL 7016
anthrazitgrau/ innen weiß

Sandstrahlung „Palermo“
(Klarglas mit Teilmattierung)

außen Griff Maike, Art.-Nr. 1373
Edelstahl auf Füllung montiert
mit Edelstahl-Sockelblech

Seitenteil feststehend
Sandstrahlung „Panama“
(Klarglas mit Teilmattierung)

Zubehör / Ausstattung

Auf den nachfolgenden Seiten erhalten Sie einen Überblick über weiteres Haustürzubehör.

Tauchen Sie ein in die Welt der verschiedensten Ornamentgläser, die Ihre neue **therma**-Türe noch edler, strahlender und hochwertiger wirken lassen.

Erfahren Sie mehr über technisch ausgereifte Mehrfachverriegelungen. Profitieren Sie von Schließern, die noch mehr Sicherheit für Ihr Eigentum gewährleisten.

Wählen Sie aus einem reichhaltigen Sortiment von Innengarnituren und Außengriffen Ihren Favoriten aus. Entdecken Sie dabei die unterschiedlichsten Formen und Materialien und vollenden Sie so die Optik Ihrer Türe.

Lassen Sie sich inspirieren und nutzen Sie die Innovation von morgen schon jetzt!

Innovation und Option



1 Altdeutsch
K
weiß

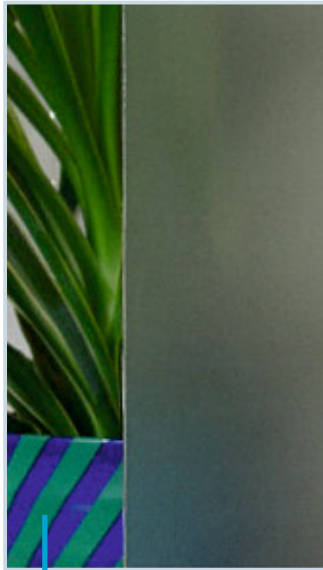

2 Satinovo
weiß



3 Silvit
weiß (178)

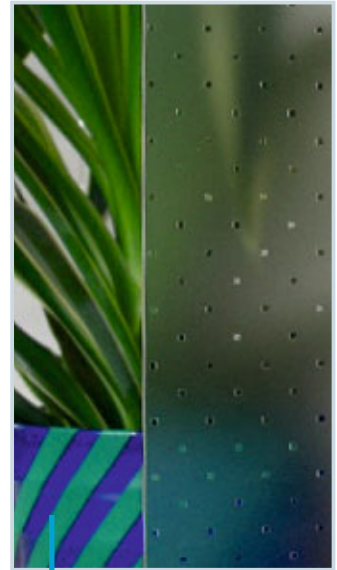

4 Madras
Pave
weiß



5 Silk
weiß



6 Madras
Uadi
weiß



7 Gotik
weiß

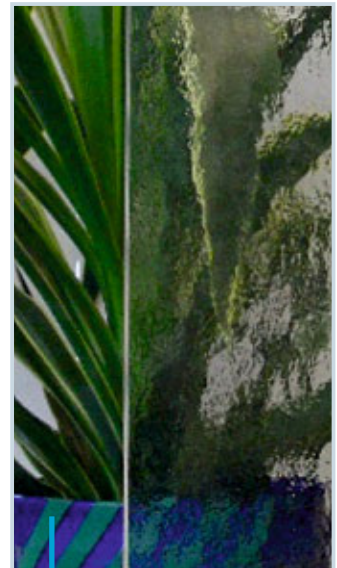

8 Kathedral
klein
weiß



1 Antique
weiß



2 Cathedral
groß
weiß



3 Listral
D
weiß (597)



4 Madera
weiß



5 Maris
weiß



6 Monumental
weiß (523)



7 Masterlens
weiß



8 Arena
C
weiß (504)



1 Abstrakto
weiß (187)

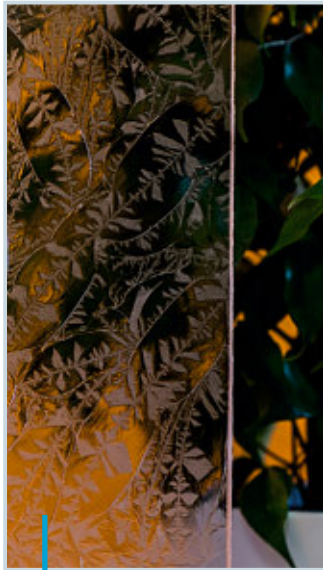

2 Eisblumen-
glas
weiß

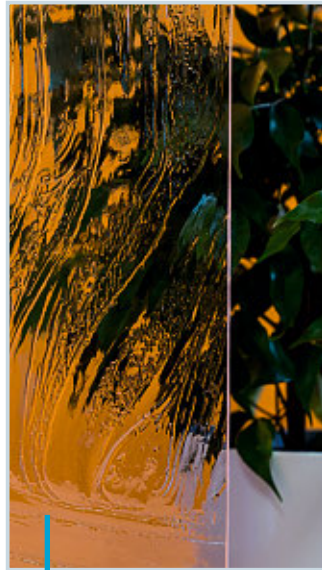

3 Barock
weiß

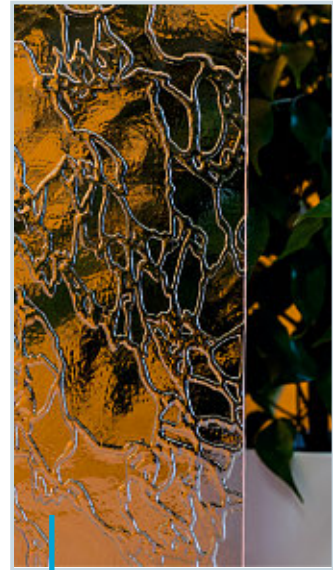

4 Delta
weiß

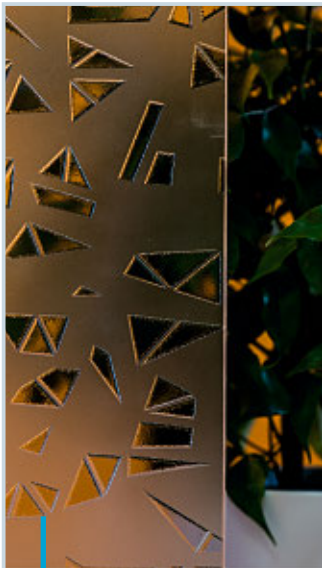

5 Madras
Diamante
weiß

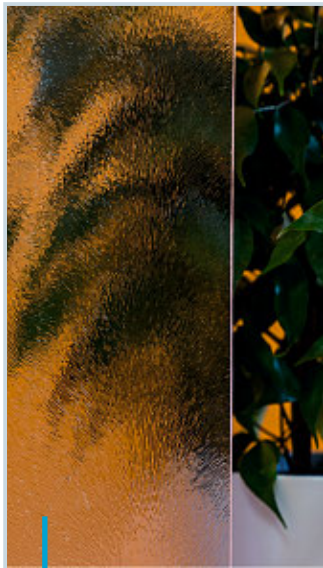

6 Chinchilla
weiß



7 Waterdrop
weiß (521)



8 Mastercarre
weiß



1 Madras
Uadi
weiß



2 Eisblumen-
glas



3 Madras
Punto
weiß



4 Chinchilla
weiß



5 Kathedral
groß
weiß



6 Masterpoint
weiß

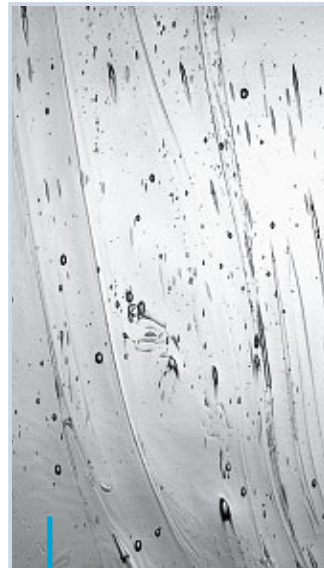

7 Altdeutsch
K
weiß



8 Silk
weiß

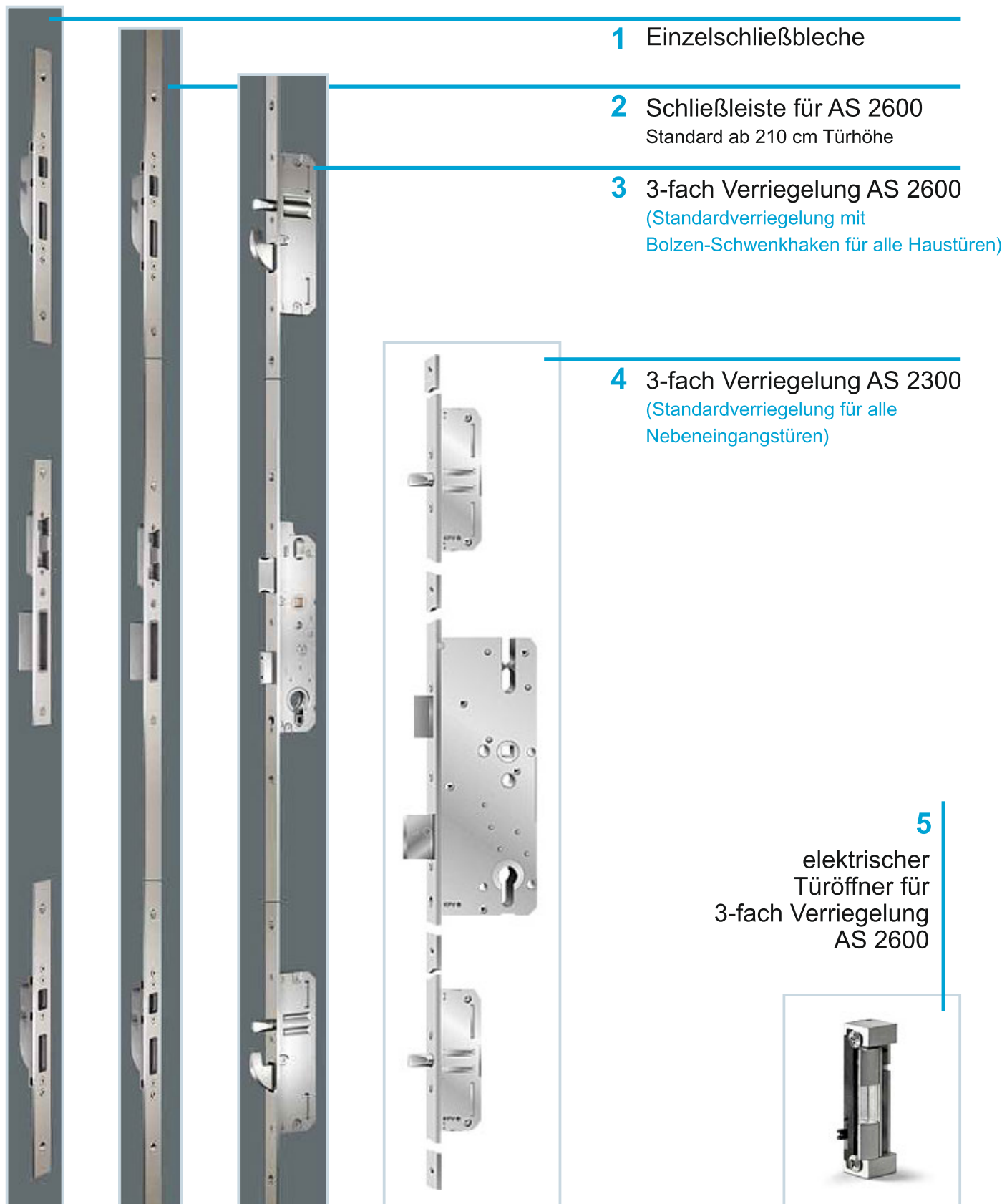

Haustürschlösser

Das ProDenso® System -
die clevere Kombination für Ihre Haustür.



1 3-fach Verriegelung AS 2750

2 Schließleiste für AS 2750

3 integrierte mechanische Entriegelung in
der Schließleiste ProDenso® -
betätigt alle 3 Türöffner gleichzeitig

ProDenso® bietet Ihnen:

- | hohe Schlagregendichtigkeit
- | hervorragende Werte in der Dichtigkeitsprüfung
DIN EN 14351-5 bereits im nicht verriegelten Zustand
- | die Schwenkhaken-Fallen-Kombination bietet einen
höheren Widerstand als eine Falle und sorgt für
erhöhten Einbruchschutz
- | drei Softlockfallen schützen gegen Türverzug
- | bequemes Öffnen der Haustüre über Türöffner
- | niedrige Stromaufnahme
(kompatibel mit allen gängigen 12V Trafos)
- | geeignet für alle Haustüren im Privat- und Objektbereich

GU-SECURITY Automatic - Ihre Vorteile auf einen Blick:

- | erhöhter Einbruchschutz
- | Versicherungsschutz
durch automatisch verriegelnde Schlösser
Die Türe ist immer verriegelt.
- | zwei Fallenriegel werden automatisch zu Riegeln und
sind gegen Zurückdrücken blockiert
- | der A-Öffner (optional) ermöglicht das motorische Öffnen
der Türe per Knopfdruck
(z.B. durch eine Sprechanlage oder andere Zutrittskontrollsysteme)
- | Ausführung mit passender Schließleiste ab 210 cm Türhöhe
- | bei GU-Secury Automatic ist jeder handelsübliche
Profilzylinder einsetzbar

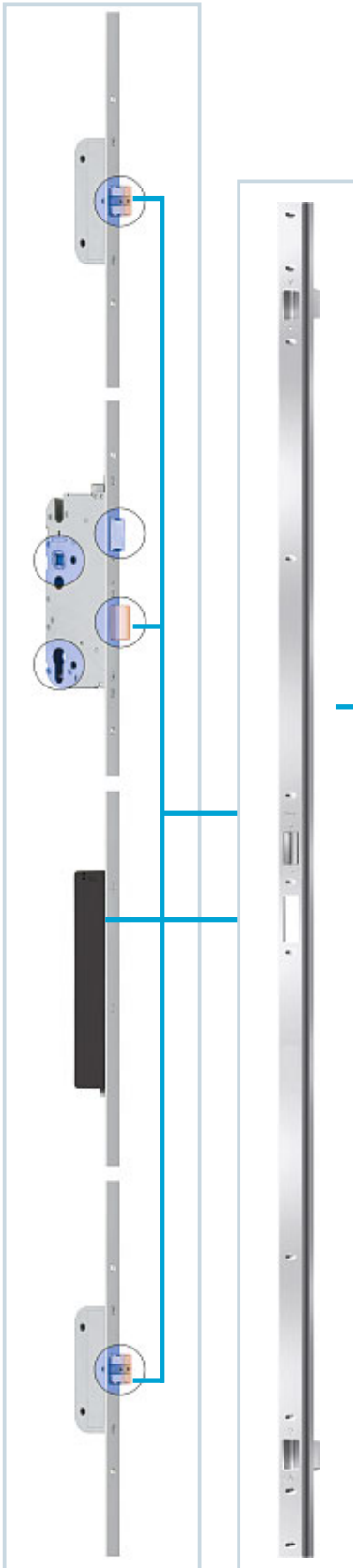

3 Schließleiste für GU-SECURITY Automatic

2 Automatik-Fallenriegel

1 Anbauset A-Öffner (optional)



4 Standard-Falle



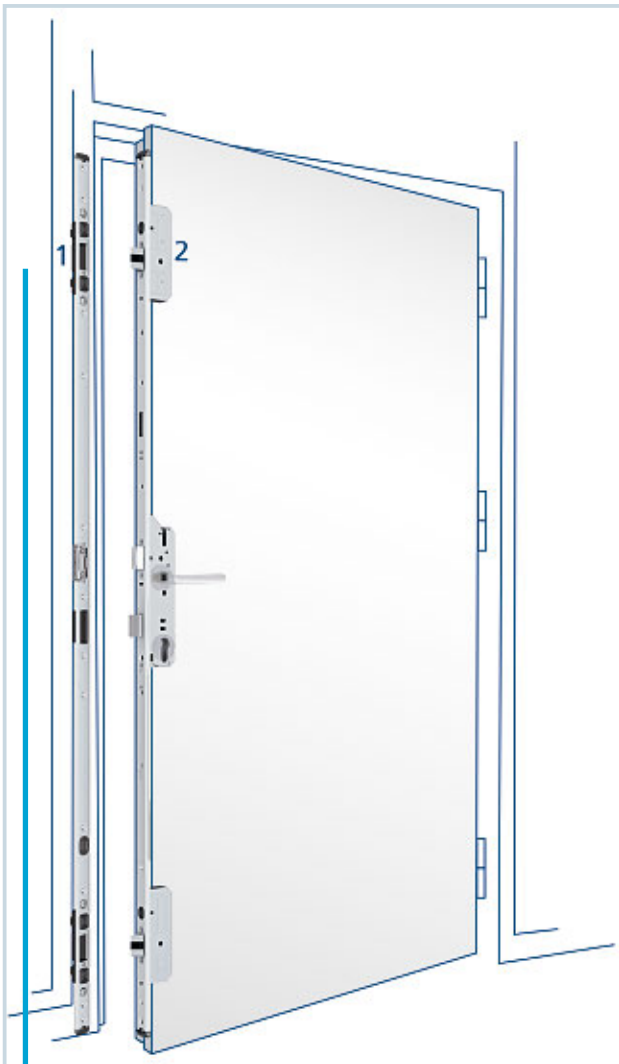

autosafe 833 -

Ihre Vorteile auf einen Blick:

- | erhöhte Sicherheit durch automatische Verriegelung, die nicht vergessen werden kann
- | maximaler Komfort kombiniert mit erhöhtem Einbruchschutz
- | die zusätzlichen Fallen werden zu stabilen Riegeln, sobald die Türe geschlossen wird
- | vorbeugend gegen Türverzug, da ständig verriegelt
- | verschleißfreies Auslösen der Fallenriegel mittels Magnet
- | optional mit Tagesfallenfunktion
- | geeignet für alle Haustüren im Privat- und Objektbereich

Darstellung:

- 1 Schließleiste
- 2 Mehrfachverriegelung

Tagesfallenfunktion



Haustürschlösser von FUHR

multitronic 881 –

die vollmotorische Mehrfachverriegelung der Extra-Klasse

verriegeln automatisch – entriegeln automatisch

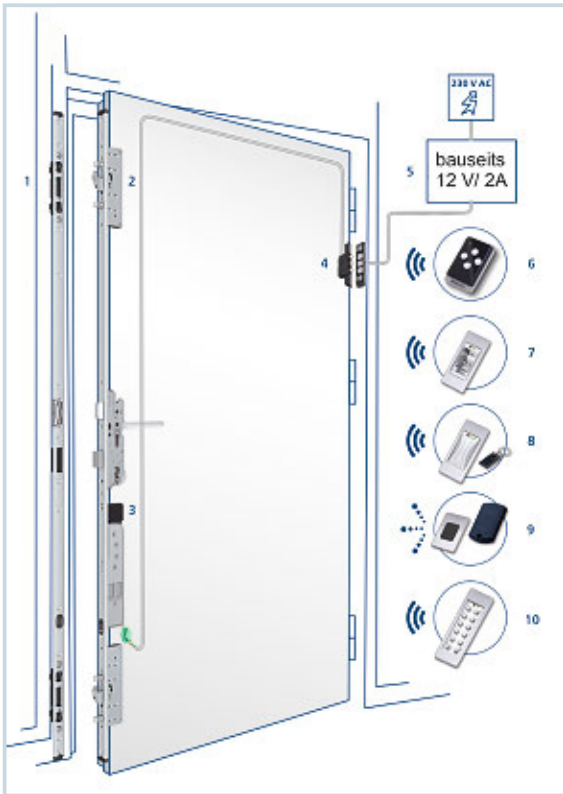

Variante 2.1

Netzteil bauseits (Nr. 5)



Variante 2.2

mit Netzteil (Nr. 5)



Variante 3

Netzteil im Rahmen (Nr. 5)



Variante 4

mit Netzteil im Rahmen (Nr. 5) und
Steuerung (Nr. 5A) inkl. Funkempfänger

Erläuterung:

- 1 Schließleiste
- 2 Mehrfachverriegelung
- 3 Funkempfänger
- 4 Stößelkontakte für die kabellose Strom- und Datenübertragung
- 5 Netzteil
- 6 4-Kanal-Funkschlüssel
- 7 Fingerscan mit flacher Edelstahlblende
- 8 Transponderleser mit flacher Edelstahlblende
- 9 SmartTouch-Set
bestehend aus Mastertransponder und
Aktivierungstaster mit Edelstahlblende
- 10 Zahlencode/Tastatur mit Blende in
Edelstahloptik

Höchster Wohnkomfort, maximale Energieeinsparung und umfassende Sicherheit sind die Kernanforderungen an das Zuhause von morgen.

Mit der vollmotorischen Mehrfachverriegelung multitronic 881 erhalten Sie eines der modernsten Schloss-Systeme seiner Klasse.

Wählen Sie aus, wie Sie Ihre Türe öffnen wollen:



per Funkschlüssel:

- | 1 Knopfdruck genügt und schon ist die Türe offen
- | auch für Garagentor oder Toreinfahrt durch 4-Kanal-Technik verwendbar



mit Funktastatur:

- | individuell programmierbarer 4- bis 8-stelliger Zahlencode möglich
- | Öffnungsimpuls durch Rolling-Code-Verfahren
- | Sicherheitssperre gegen Manipulationsversuche
- | Tasten und Zifferfeld aus hochwertigem Edelstahl
- | das beleuchtete LED-Tastenfeld ist auch nachts gut erkennbar und sicher zu bedienen
- | kombinierbar mit Funkschlüssel, Funk-Fingerscan, Funk-Transponderleser sowie Gegensprechanlage



mit Funk-Transponderleser:

- | 2 Kanal-Technik
- | 2 Master- und 3 Benutzertransponder im Lieferumfang enthalten
- | Öffnungsimpuls durch Rolling-Code-Verfahren
- | fälschungs- und sabotagesicher
- | kombinierbar mit Funkschlüssel, Funk-Fingerscan, Funk-Tastatur sowie Gegensprechanlage



oder per Funk-Fingerscan:

- | 2 Kanal-Technik
- | Öffnungsimpuls durch Rolling-Code-Verfahren
- | fälschungs- und sabotagesicher
- | beleuchtete Scanner-Oberfläche
- | die ergonomisch ausgeformte Fingerführung garantiert eine präzise Finger-Identifikation
- | kombinierbar mit Funkschlüssel, Funk-Tastatur, Funk-Transponderleser sowie Gegensprechanlage



SmartTouch: Annähern - berühren - eintreten

Ein aktiver Transponder in der Tasche genügt – die Türöffnung wird bereits durch bloße Annäherung und das sanfte Berühren eines Aktivierungstasters ausgelöst. SmartTouch erkennt selbstständig die Zugangsberechtigung. Eine hohe Verschlüsselung bei der Signalübertragung bietet verlässliche Sicherheit. Das Masterprinzip schützt das System gegen unberechtigte Anlern- und Löschvorgänge. Durch den auf der Tür-Außenseite befindlichen SmartTouch-Aktivierungstaster wird eine ungewollte Türöffnung verhindert. Die Erkennungsreichweite des Smart-Touch-Transponders kann individuell angepasst werden.

Auch erhältlich als FUHR Mehrfachverriegelung **autotronic 834**, wobei die **Türe mechanisch entriegelt und automatisch verriegelt** wird.



1 HA 250
Chrom
glanz/matt



2 HA 300
Chrom
glanz/matt

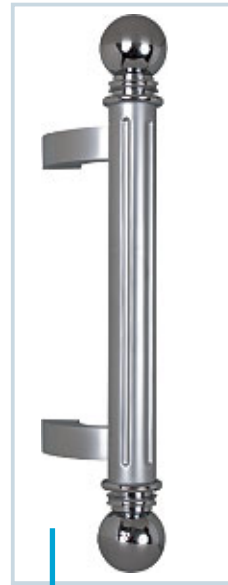

3 HA 500
Chrom
glanz

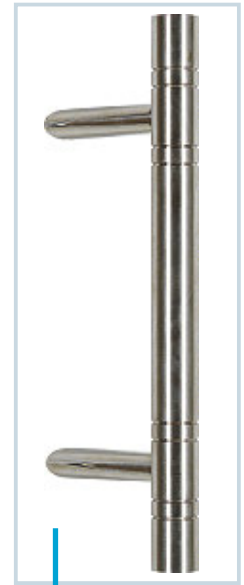

4 HA 630
Edelstahl
matt gebürstet



5 HA 591
Edelstahl
matt gebürstet



6 HA 599
Edelstahl
matt gebürstet



7 HA 312
Edelstahl
matt gebürstet

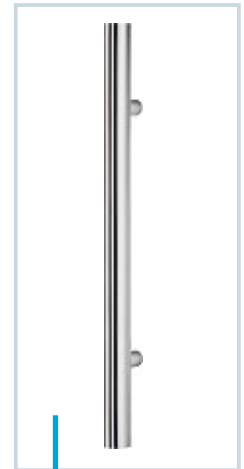

8 HA 465
Edelstahl
matt gebürstet

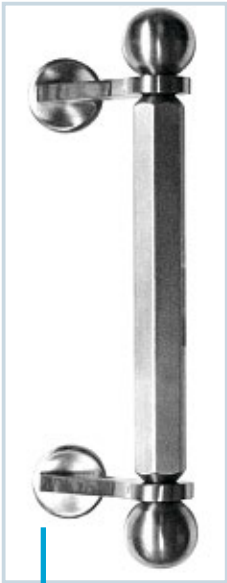

1 Anna
Nr. 1351
Edelstahl



2 Amelie
Nr. 1657
Chrom



3 Annika
Nr. 1039
Edelstahl oval
gedreht



4 Dorina
Nr. 1224
Edelstahl
poliert und matt



5 Meru
Nr. 1638
Edelstahl,
Yatobaholz*



6 Impression
1000
Nr. 1830
Edelstahl poliert/Carbon

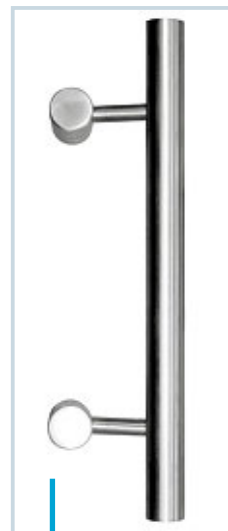

7 Tilla
Nr. 1275
Edelstahl



8 Mahal
Nr. 1006
außen Edelstahl,
Mitte Aluminium

*Beim Hartholz Yatoba handelt es sich um ein Naturprodukt mit unterschiedlichen Färbungen. Wie jedes Holz unterliegt Yatoba durch Witterungseinflüsse einem natürlichen Veränderungsprozess. Ohne Pflege erhält der ursprüngliche Holzton eine natürliche, blaßgraue Patina. Durch Witterungseinflüsse kann es ebenfalls zu leichten Rissen und Veränderungen in der Oberfläche und im Griffverhalten kommen. Diese Veränderungen beeinträchtigen nicht die Funktionalität des Griffes und stellen keinen Beanstandungsgrund dar. Das Holz wird ab Werk mit Teak-Öl vorbehandelt ausgeliefert und kann mit handelsüblichem Teak-Öl aufgefrischt werden.

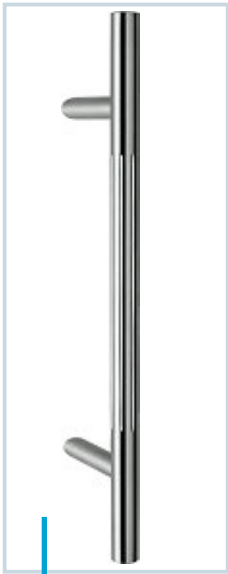

1 Gracia
Nr. 1619
Edelstahl
poliert und matt

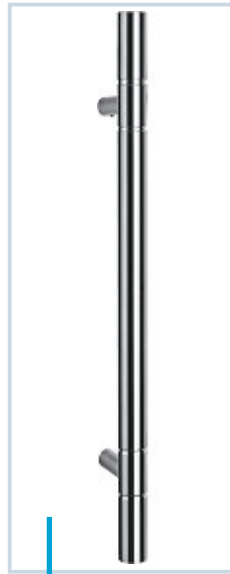

2 Danilo
Nr. 1576
Edelstahl

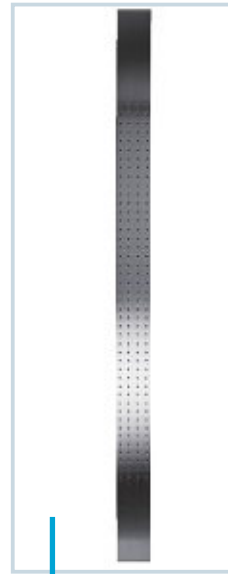

3 Tessa
Nr. 1308
Edelstahl

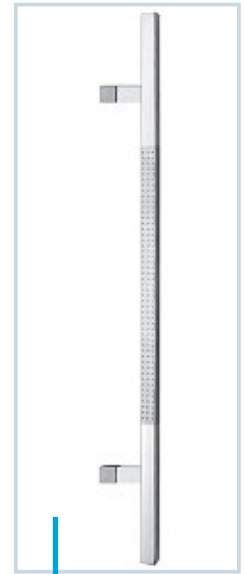

4 Pageno 600
Nr. 1564
Edelstahl
poliert und matt



5 Andrea 530
Nr. 1248
Edelstahl

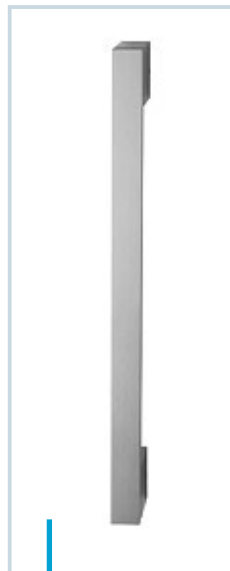

6 Jenny 500
Nr. 1583
Edelstahl



7 Noelle
Nr. 1594
Edelstahl



8 Nova
Nr. 1651
Edelstahl (wird in die
flügelüberdeckende
Füllung eingelassen)

Resista®
10 Jahre Garantie
auf die Oberfläche

HOPPE®
Der gute Griff.



1 5004 mit
Designrillen
Aluminium F1-2



2 5004 mit
Designrillen
stahlfarben F9



3 Dreiecksgriff
5200
Aluminium F1-2



4 Bügelgriff
5310
Aluminium F1-2



5 Athinai
Messing
verchromt/
matt verchromt-
Resista®

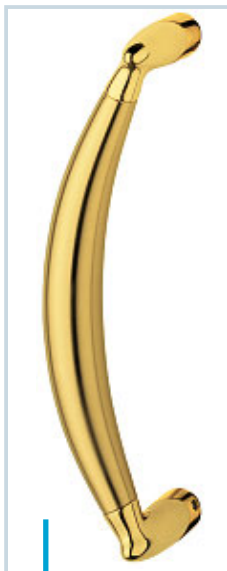

6 Athinai
Messing
messingfarben
poliert/satiniert-
Resista®



7 geschwungener
Dreiecksgriff M533
Messing
verchromt-
Resista®



8 geschwungener
Dreiecksgriff M533
Messing
messingfarben poliert-
Resista®



1 E5012
Edelstahl-
in verschiedenen Längen
erhältlich



2 Dreiecksgriff
E5210
Edelstahl



3 Halbrundgriff
E5310
Edelstahl



4 E5012
mit Designelement
„Kugel“
Edelstahl



5 E5012
mit Designelement
„Spitze“
Edelstahl

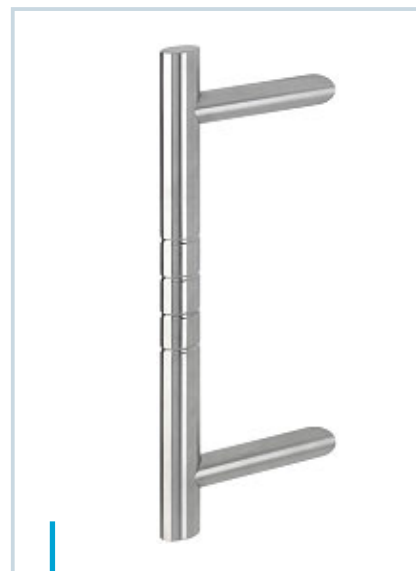

6 E5012
mit
Designelement „Rillen innen“
Edelstahl



1 Halbgarnitur
„Amsterdam“ Edelstahl



2 Halbgarnitur
„Las Vegas“ Edelstahl

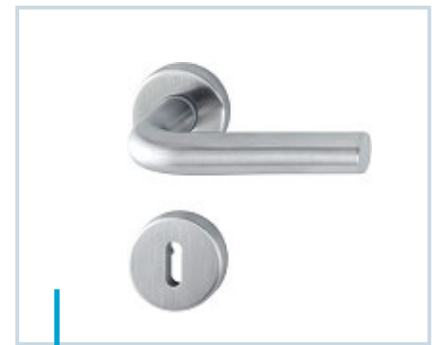

3 Halbgarnitur
„Bonn“ Edelstahl



4 Halbgarnitur
„Stockholm“ Edelstahl



5 Halbgarnitur
„Paris“ Edelstahl



6 Halbgarnitur
„New York“ Aluminium natur

Zylinderrosetten
für außen



1 Rund-
rosette
Aluminium F1-2

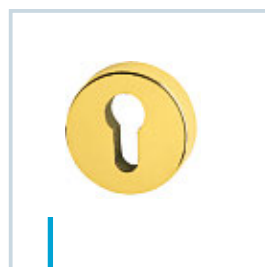

2 Rund-
rosette
Edelstahl
messingfarben poliert
Resista®



3 Rund-
rosette
Edelstahl



4 Rund-
rosette
Edelstahl mit
Kernziehschutz

Resista®
10 Jahre Garantie
auf die Oberfläche



1 Knaufgarnitur
„Paris“ 86G
Aluminium weiß F9016



2 Knaufgarnitur
„Paris“ 86G
Aluminium natur F1



3 Knaufgarnitur
„Paris“ 86G
Aluminium natur F1
mit Kernziehschutz



4 Knaufgarnitur
„Paris“ 86G
Aluminium bronze F4



5 Knaufgarnitur
„Paris“ 86G
Edelstahl



6 Knaufgarnitur
„Paris“ 86G
Edelstahl
mit Kernziehschutz



1 Drückergarnitur
„Paris“
Aluminium weiß F9016



2 Drückergarnitur
„Paris“
Aluminium weiß F9016
mit Kernziehschutz



3 Drückergarnitur
„Paris“
Aluminium natur F1



4 Drückergarnitur
„Paris“
Aluminium bronze F4



5 Drückergarnitur
„Paris“
Edelstahl



6 Drückergarnitur
„Paris“
Edelstahl
mit Kernziehschutz

Außengriffe, Innendrücker, PZ-Rosetten

Bronze oder Messing - Sie haben die Wahl



1 Stoßgriff
180.10.230.B3
Bronze



2 Stoßgriff
380.10.230.B3
Bronze



3 Stoßgriff
330.210.B3
Bronze

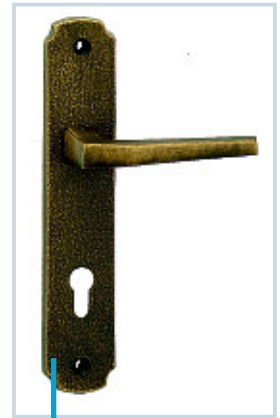

4 Innendrücker
1750.B3
Bronze



5 Stoßgriff
110.10.230.M3
Messing brüniert

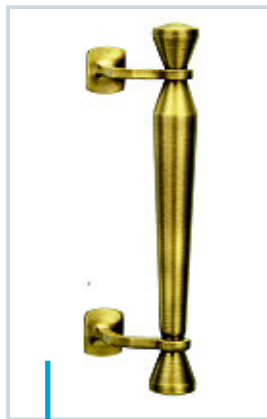

6 Stoßgriff
120.10.230.M3
Messing brüniert

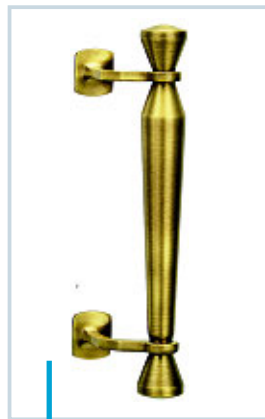

7 Stoßgriff
370.10.230.M3
Messing brüniert

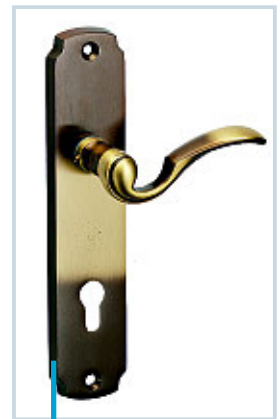

8 Innendrücker
I650.M3
Messing brüniert



9 eckige Rosette 210.B3
B3 Bronze

10 eckige Rosette 210.M3
M3 Messing brüniert





1 Bügelgarnitur
"Luxembourg" 513
Aluminium stahlfarben F9



2 Bügelgarnitur
"Luxembourg" 513
Aluminium braun F8707



3 Bügelgarnitur
"Luxembourg" 513
Aluminium weiß F9016



4 Knaufgarnitur
"Luxembourg" 86G
Aluminium stahlfarben F9

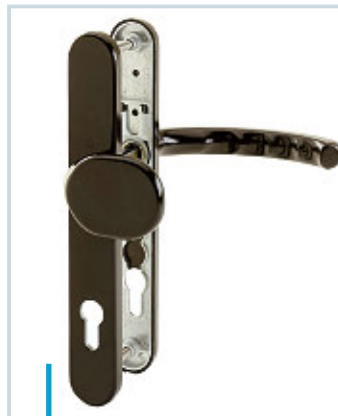

5 Knaufgarnitur
"Luxembourg" 86G
Aluminium braun F8707



6 Knaufgarnitur
"Luxembourg" 86G
Aluminium weiß F9016



7 Drückergarnitur
"Luxembourg"
Aluminium stahlfarben F9



8 Drückergarnitur
"Luxembourg"
Aluminium braun F8707



9 Drückergarnitur
"Luxembourg"
Aluminium weiß F9016

Alle abgebildeten Garnituren sind auch mit Kernziehschutz erhältlich.



Ausführung
mit Einsatzfüllung

Ausführung als außen
flügelüberdeckende Variante



Die Einsatzfüllung:

Hierbei wird die Füllung direkt in den Haustürflügel eingesetzt.

Die Dichtungsnut auf der Außenseite bleibt optisch sichtbar.



außen flügelüberdeckend:

Die Füllung wird von außen in den Haustürflügel eingesetzt und verklebt.

Es entsteht eine planflächige Oberfläche, welche das Design der Füllung noch mehr unterstreicht und optisch hervorhebt.

Ein weiterer positiver Effekt ist das problemlose Reinigen der glatten Außenseite.

Systembeschreibung

Alle Haustüren werden mit hochwertigen GEALAN- Kunststoffprofilen hergestellt.

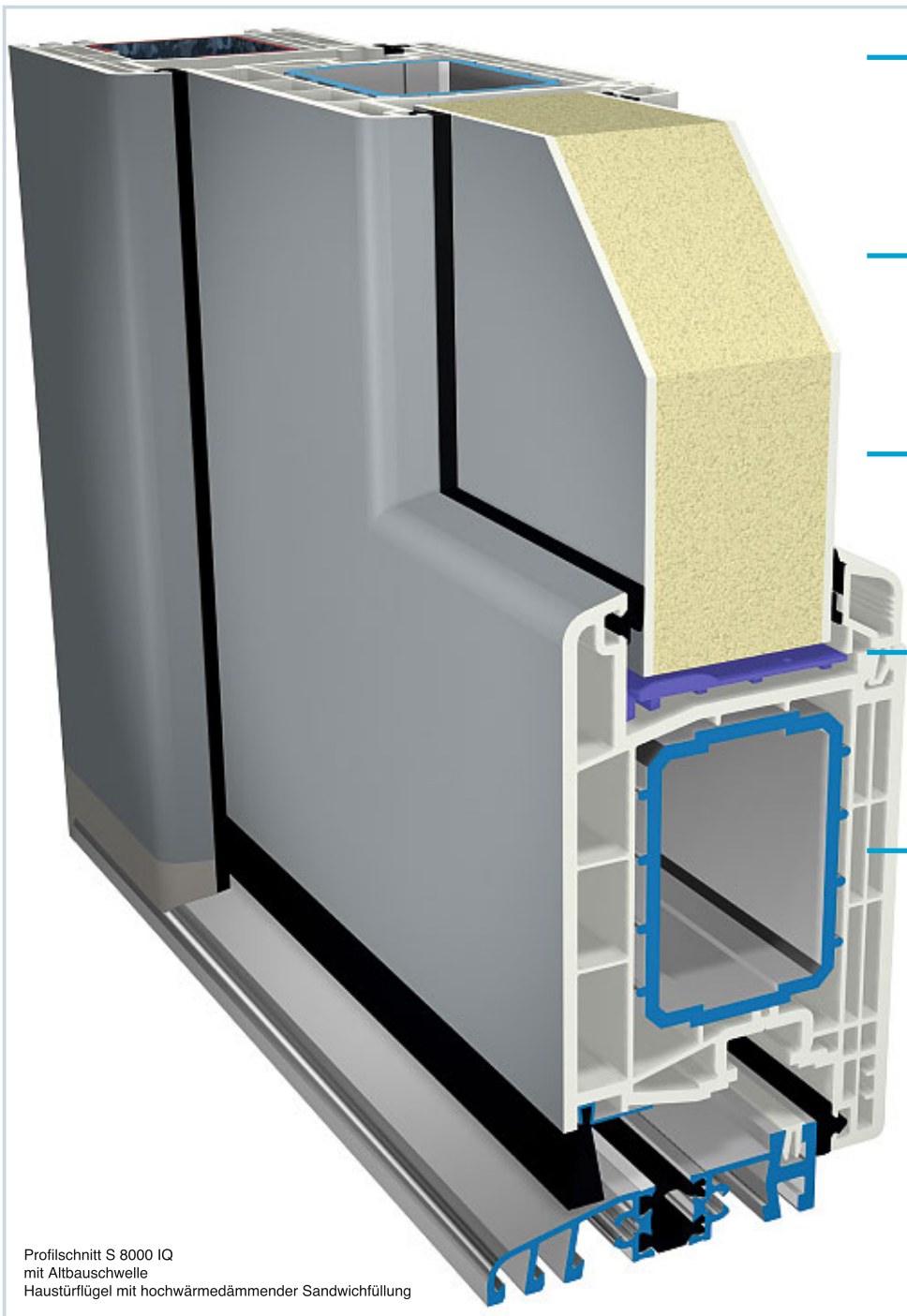

Die 5-Kammer-Rahmenprofile werden grundsätzlich mit stabilem 2 mm Armierungsstahl ausgesteift.

Im 4-Kammer-Flügel wird eine Aluminiumarmierung mit ausgefrästem Schlosskasten verwendet.

Für noch mehr Verstärkung und Widerstand werden im Eckbereich Schweißseck-Verbinders eingesetzt.

Die thermisch getrennte Aluminium-Haustürschwelle vermindert die Bildung von Wärmebrücken.

Die unten am Flügel angebrachte Bürstendichtung verhindert das Eindringen von Wasser und wirkt Zugluft entgegen.

Selbstverständlich stellen wir Ihre neue Haustüre mit vielen kleinen, großen und auch praktischen Helfern gegen einen Mehrpreis aus. Elektrische Türöffner, Obentürschließer oder Sockelbleche sind nur einige Beispiele dafür.

Unser Fachhändler in Ihrer Nähe berät Sie umfassend und gerne.

Die 2-teiligen Dr.-Hahn-Haustürbänder sind stufenlos in alle Richtungen verstellbar. Das zeitgemäße, dezente Design betont noch mehr die Schönheit der Türe.

Durch Verwendung von WILKA- Freilaufzylindern mit integrierter Not- und Gefahrenfunktion bleiben Sie nicht mehr draußen stehen, wenn der Schlüssel innen steckt. Diesen Komfort, sowie 6 Schlüssel zu jedem Profilzylinder schenken wir Ihnen bei jeder **therma**- Haustüre.

Alle Türen werden mit einer KFV 3-fach-Verriegelung mit 2 Schwenkhaken und Schließleiste gefertigt.

Für bestmögliche Wärmedämmung sorgen Verglasungen bis 42 mm Glasstärke.



Profilschnitt S 8000 IQ
mit thermisch getrennter Haustürschwelle
Haustürflügel mit 3-fach-Verriegelung und
thermisch verbessertem Randverbund

Unsere Haustüren erhalten Sie in den aktuellen GEALAN-Farben, die Sie auf unserer Webseite unter www.therma.de einsehen können.

Haustür-Checkliste

Anfrage Auftrag Kommission _____ Datum _____

S 8000 IQ Haustüre

- therma-Typ _____
 Haustürfüllung Modell _____
 Einsatzfüllung außen flügelüberdeckend

Skizze

S 8000 IQ Nebeneingangstüre

(Maximalmaß: 101.0 x 213.5 cm nur Schmalschild-Garnitur S.65)

- Typ 1 Typ 2 Typ 19 Füllung glatt

Maß: _____

inkl. Haustür-Schwelle 20 mm thermisch getrennt, zusätzlich wird benötigt (siehe Skizze):

- DIN: links rechts nach außen öffnend

Profilfarbe: Weiß

Holzdekor einseitig beidseitig Bezeichnung _____

Acrylcolor (außen RAL, innen weiß) Bezeichnung _____

Verglasung: Klarglas Ornamentglas Bezeichnung _____

Sicherheitsglas VSG innen VSG außen Bezeichnung _____

Griffgarnitur (außen / innen): Edelstahl Bronze Aluminium Farbe _____

Messing brüniert poliert

Außengriff Bezeichnung _____ Innendrücker Bezeichnung _____

PZ-Rosette: rund rund mit Kernziehschutz oval mit Kernziehschutz eckig (Messing/Bronze)

Ausstattung/ Zubehör:

Verriegelungen:

KFV 3-fach-Verriegelung AS 2750 ProDrenso® (3 x E-Öffner)

GU Automatik-Verriegelung mit A-Öffner ohne A-Öffner

Fuhr autosafe 833 mit Tagesfalle

Fuhr autotronic 834 Variante _____

Fuhr multitronic 881 Variante _____

KFV 3-fach-Verriegelung 2600 mit E-Öffner mit mechanischer Entriegelung

Zylinder: Zylinder gleichschließend Drehknopf-Zylinder Zusatzschlüssel _____ Stück

Sonderausstattung: Design-Rollenband Obentürschließer mit Gleitschiene und Feststeller

Sockelblech

Sonstiges/ Bemerkungen (Dübellöcher, Dichtungsfarbe, Verbreiterungen, usw.)

Stempel/ Unterschrift

Grundsätzlich sind enthalten:

- KFV 3-fach-Verriegelung AS 2600
- WILKA Profilzylinder mit integrierter Not- und Gefahren-Funktion, incl. 6 Wendeschlüssel
- 6.2er Dübelbohrung



Typ 1★

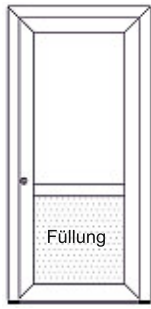

Typ 2★



Typ 3

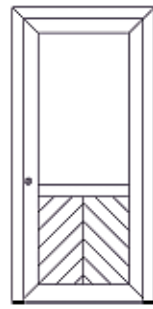

Typ 4



Typ 6

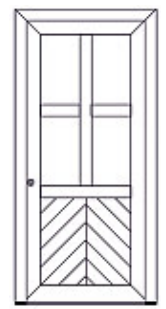

Typ 7



Typ 8

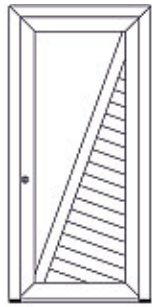

Typ 9

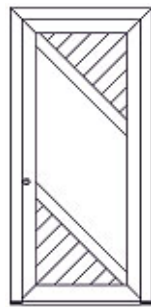

Typ 10

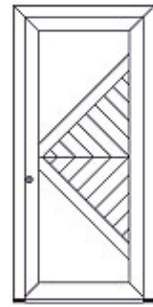

Typ 11



Typ 12

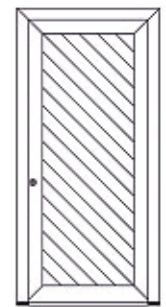

Typ 13

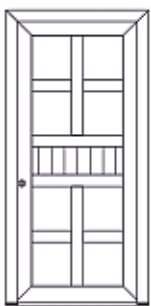

Typ 15



Typ 16



Typ 17

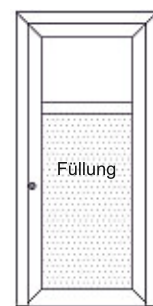

Typ 19★



Typ 20

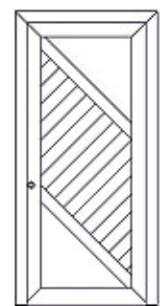

Typ 21

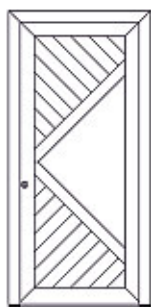

Typ 22

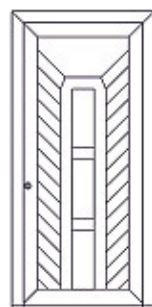

Typ 24

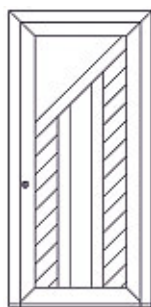

Typ 25



Typ 26

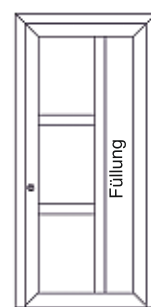

Typ 28

★ Ausführung auch als Nebeneingangstüre erhältlich



**Werk
Bobengrün:** Flurstraße 9
95138 Bad Steben
Tel. 09288 - 97490
Fax 09288 - 974990

**Werk
Tanna:** Gewerbegebiet „Kapelle“
07922 Tanna
Tel. 09288 - 97490
Fax 09288 - 974990

**Werk
Weidenberg:** Industriestraße 31
95466 Weidenberg
Tel. 09278 - 1720
Fax 09278 - 1525

info@therma.de

www.therma.de

Unser Fachhändler in Ihrer Nähe: