

DIE FREQUENZBRINGER.

Flexible und schnelle Rolll Tore und Rollgitter

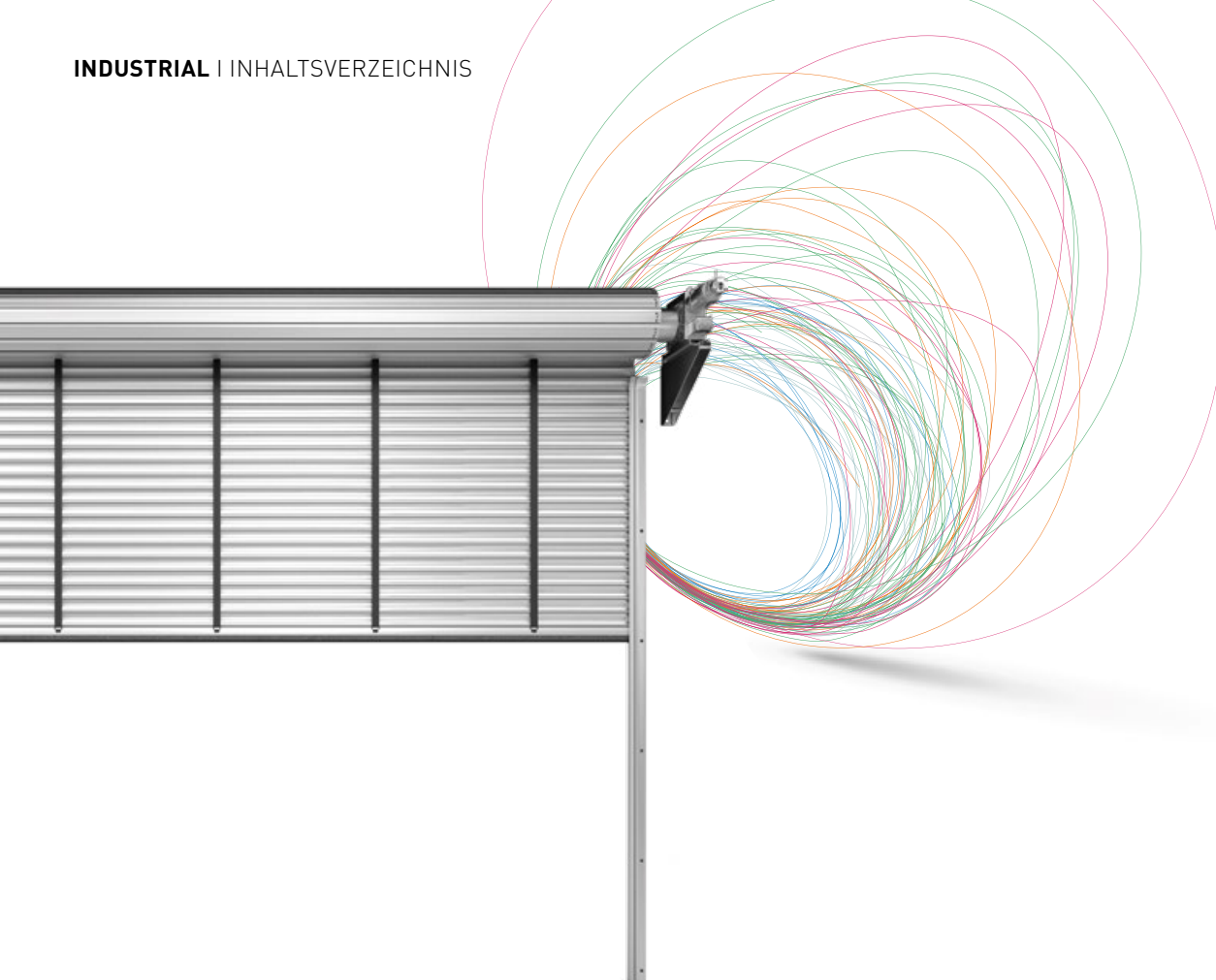



Leistungsversprechen und Servicestandards

Design | Sicherheit | Service

Seite 04 - 09

Unsere Rolltorsysteme

Übersicht

Seite 10 - 11

Rolltor ThermoTeck

Seite 12 - 13

Rolltor ThermoTeck „Easy“

Seite 14 - 15

Rollgitter

Seite 16 - 17

XXL-Rolltore

Seite 18 - 19

Schnelllauf-Rolltor ThermoTeck „Speed“

Seite 20 - 21

Schnelllauf-Folientore

Seite 22 - 23

Design-Vielfalt

Für Ihre individuellen Anforderungen

Seite 24 - 29

Sicherheitsaspekte

Technik, Komfort und Bedienung

Seite 30 - 37

Technische Daten

Seite 38 - 39

MADE
IN
GERMANY



TECKENTRUP DOOR SOLUTIONS

Ob in der Entwicklung, der Produktion oder dem Vertrieb, ob es ums große Ganze geht oder um ein kleines Detail – bei uns dreht sich alles um die entscheidende Frage: **WAS IST DIE LÖSUNG FÜR SIE?**

Denn wir sind der Spezialist für Feuerschutz-, Rauchschutz-, Schallschutz und Sicherheitstüren, für Industrie-Sektionaltore, Rolltore, Falttore, Schiebetore und für Garagentore.

Und wir sind „**Made in Germany**“. Seit mehr als 80 Jahren entwickeln und fertigen wir unsere Produkte ausschließlich in Deutschland. Mehr als 900 Mitarbeiter an unseren Standorten in Verl und Großzöberitz gestalten unsere hochwertigen Produkte für Sie. Alle Prozesse von der Zulieferung über die Produktion bis zur Kommissionierung und Anlieferung basieren auf dem Qualitätsmanagementsystem DIN EN ISO 9001.

DESIGN

SICHERHEIT

SERVICE

Teckentrup produziert mehr als Türen und Tore: Teckentrup liefert Lösungen. Daher haben wir für unser Unternehmen und unsere Produkte drei neue Standards gesetzt, die Ihren Bedürfnissen gerecht werden sollen: Design. Sicherheit. Service.



Design: Wir verbinden Funktionalität mit Ästhetik.

Denn gutes Design ist innovative Technik, die die Bedürfnisse der Nutzer erfüllt. Unsere Produkte eröffnen neue Welten und bieten viele individuelle Gestaltungsmöglichkeiten. Bei uns arbeiten Gestalter und Ingenieure von Beginn an Hand in Hand. Damit intelligente Ideen auch auf den zweiten Blick überzeugen und sich anspruchsvolles Design Tag für Tag bewährt.



Sicherheit: Wir verbinden System mit Schutz.

Unsere Tore erfüllen höchste Anforderungen und sind entsprechend zertifiziert. Gerne beraten wir Sie zu benötigten Standards und entwickeln umfassende Sicherheitskonzepte, um Menschen und Werte bedarfsgerecht zu schützen.



Service: Wir verbinden Schnelligkeit mit Zuverlässigkeit.

Kurze Wege, klare Strukturen, alles aus einer Hand. Das ist der Servicevorteil von Teckentrup. Denn von der Produktentwicklung bis zum Einbau, von der engagierten Unterstützung durch unsere Fachberater bis zur professionellen Wartung: Wir sind schnell für Sie da. Und nehmen uns gerne Zeit.



OBJEKTCOMPETENZ AUS EINER HAND

Große Bauvorhaben stehen unter großem Kostendruck. Deshalb ist jedes unserer Produkte eingebettet in ein Konzept zur Prozessoptimierung. Wir setzen auf einen ganzheitlichen Service – von der Planung über den Einbau bis zum Betrieb unserer Industrie-Rolltore. Dabei stehen wir Ihnen mit Beratungs- und Planungsleistungen zur Seite, sorgen bei Bedarf für eine Just-in-time-Lieferung, legen hohen Wert auf eine vereinfachte Montage und sind für Sie auch bei kurzfristigen Problemlösungen während der Bauphase jederzeit erreichbar. So können Sie sicher sein, dass Sie für alle Anforderungen Ihres Objektes die passende Lösung erhalten.

UNSERE SERVICES FÜR SIE

Sichern Sie sich in jeder Projektphase klare Effizienzvorteile:

- Umfassende Objekt- und Produktberatung für jedes Ihrer Projekte
- Einheitliche technologische Plattform mit durchdachten Montagematerialien
- Ausschreibungstexte und technische Zeichnungen für Ihre Auftragsentwicklung

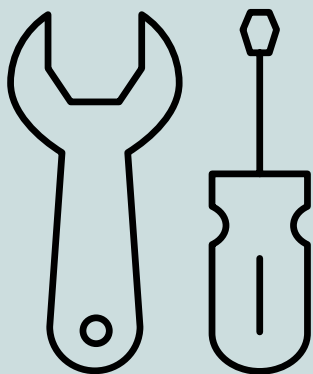

Mehr Infos unter www.teckentrup.biz

GANZHEITLICHER SERVICE



Für unsere Kunden bieten wir individuelle Lösungen und einen umfassenden Service – von der Projektplanung über die Montage bis zum Betrieb unserer Tore. Machen Sie sich ein Bild.

ELVIS AG TRUCKPORT DOPPEL-ROLLTORE FÜR XXL-HALLENZUFahrTEN

Effizient und schnell, auch bei kleinem Ladevolumen – das war das Ziel der Elvis AG, als sie die neue Umschlaghalle plante. Es sollte nicht nur palettenweise, sondern auch in kleineren Teilladungen umgeladen werden können. Zugleich galt es, die Ladefähigkeiten der LKW optimal zu nutzen. Entstanden ist eine 10.000-Quadratmeter-Halle mit je zwei Ein- und Ausfahrten, in die die Brummis einfach herein- und hinausfahren. Damit Ein- und Ausfahrten zum Hub kein Hindernis darstellen, wurden sie in Übergröße geplant: 15 Meter breit, knapp fünf Meter hoch. Für die Tore musste eine Speziallösung her. Dieser Herausforderung nahm sich Teckentrup als erfahrener Tür- und Torspezialist an. Die Grundidee: Trotz der extremen Breite sollten es Rolltore sein. Denn für den LKW-Verkehr braucht der Truckport der Elvis AG extrem breite Zufahrtstore. Zwei Teckentrup Rolltore mit einem beweglichen Mittelpfosten lösen diese Anforderung und schaffen ausreichend Platz für das Ein- und Ausfahren. Ohne lästiges Rangieren.



Weitere spannende Objekt-Reportagen finden Sie unter
www.teckentrup.biz/referenzen

TECKENTRUP
DOOR SOLUTIONS

TECHNISCH PERFECT – VIELSEITIG EINSETZBAR

Teckentrup Rolltorsysteme

Aufgrund der platzsparenden Rolltechnik und des strapazierfähigen Rolltorpanzers eignen sich Teckentrup Rolltore insbesondere für hohe und vor allem breite Hallenabschlüsse, die einer hohen Belastung ausgesetzt sind. Rollgitter kommen zum Einsatz, wenn hohe Transparenz, Einbruchschutz oder auch Belüftung gefragt sind. Schnelllauf Tore ermöglichen die schnelle Durchfahrt, z. B. von Gabelstaplern, und reduzieren Energie-Verluste.



Rolltore ThermoTeck

Unser doppelwandiges, isoliertes Rolltor ThermoTeck besteht aus beschichteten Stahlprofilen. Es ist mit einer Sturzdichtung und einer grundierten Wickelwelle sowie einem Aufsteckantrieb mit 400 V Drehspannung ausgestattet.

Rolltore ThermoTeck „easy“

Das Teckentrup Rolltorsystem „easy“ zeichnet sich durch eine unkomplizierte und robuste Konstruktion aus. Durch Bauteile, die intelligent vereinfacht und optimal aufeinander abgestimmt sind, entfallen aufwendige Aufmessarbeiten.

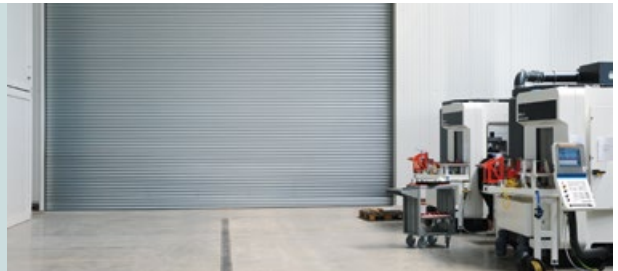

Rollgitter

Die Teckentrup Rollgitter in unterschiedlichen Gitterformen gewährleisten optimale Belüftung, viel Durchsicht und Schutz. Bevorzugter Einsatzbereich sind Ladenpassagen mit großen Schaufenstern, Tiefgaragen und Parkhäuser.

Rolltore XXL

Doppel-Rolltore bestehen aus mindestens zwei nebeneinanderliegenden Toren mit bis zu 10 m Höhe, bei denen eine rund 50 cm breite Mittelstütze aus verzinktem Stahl die seitliche Führung übernimmt, die sich bei hochgefahrenen Toren kinderleicht zur Seite schieben lässt.

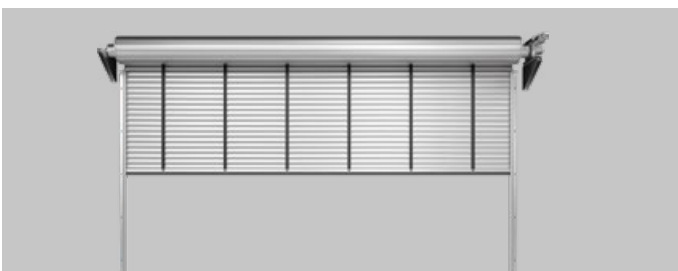

Schnellauf-Rolltore

Durch hohe Dauerlaufeigenschaften von bis zu 1,5 m pro Sekunde und eine robuste Ausführung erfüllt das Schnellauf-Rolltor die nötigen Anforderungen für alle Einsatzgebiete – insbesondere auch für den Einsatz als Außentor.

Schnellauf-Folientore

Teckentrup Schnellauf-Folientore eignen sich für den robusten Dauereinsatz im Innen-/Außenbereich. Sie sorgen für reibungslosen Verkehrsfluss und reduzieren in der kalten Jahreszeit Energieverluste auf ein Minimum.

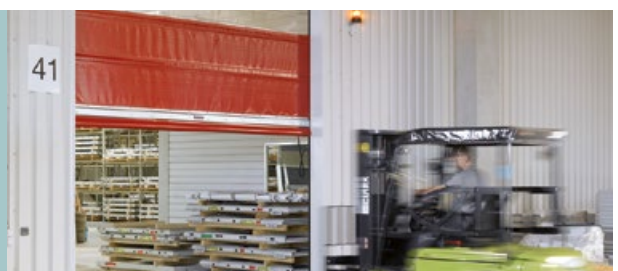



TECKENTRUP

ROLLTOR THERMOTECK

- GALVANVEREDELT UND WÄRMEGEDÄMMT
- SPEZIAL-PROFIL
- IN STAHLLEICHTBAUWEISE

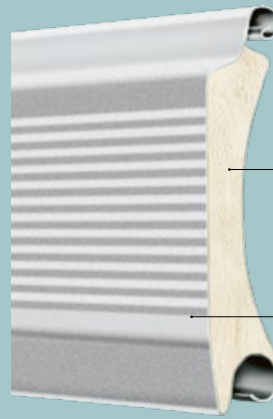

Spezielle Profil-Kontur
aus einem Stück gerollt, daher noch höhere Festigkeit und geräuschärmer.

Doppelwandiges Profil
aus hochfestem PU-Hartschaum, äußerst robust und zugleich wärmedämmend.

Innovative Microprofilierung
in attraktiver Optik, besonders stabil und verschleißarm.

Einbau in

- Mauerwerk: mind. 120 mm
- Beton: mind. 150 mm
- Stahl
- Porenbeton: mind. 200 mm (nur mit Stahleinfassung)
- Holz: mind. 240 mm

Größenbereich/Einbaumaße

Breite: bis 18000 mm
Höhe: bis 12000 mm
(Weitere Abmessungen auf Anfrage)

Torpanzer

Bestehend aus scharnierartig ineinandergeschobenen Profilen aus verzinktem Stahl

Oberfläche

- Profile aus doppelwandigem Stahl, Teilung 95 mm
- Stahl verzinkt oder stahlbandbeschichtet



Spezielllösung (extreme Torbreite) in einem Fußballstadion



Hallenabschluss in einem Industriebetrieb



Einfach, praktisch und sicher

Das neue Teckentrup Rolltorsystem „easy“ zeichnet sich durch eine unkomplizierte und robuste Konstruktion aus. Einzelne Bauteile wurden intelligent vereinfacht und optimal aufeinander abgestimmt. Aufwändige Aufmessarbeiten, z. B. für die Konsolenbefestigung und Wickelwellenposition, entfallen. Zusätzlich wird der Einbau durch die Vorverdrahtung von Steuerung und Antrieb erleichtert. Im Vergleich zu herkömmlichen Toranlagen können so bis zu 40% der Montagezeit eingespart werden.

TECKENTRUP

ROLLTOR THERMOTECK „EASY“

- 40% SCHNELLERE MONTAGE
- 1-MANN-MONTAGE MÖGLICH
- FÜR DEN STANDARDEINSATZ

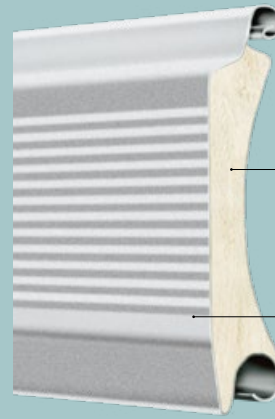

Spezielle Profil-Kontur
aus einem Stück gerollt, daher noch höhere Festigkeit und geräuschrmer.

Doppelwandiges Profil
aus hochfestem PU-Hartschaum, äußerst robust und zugleich wärmedämmend.

Innovative Microprofilierung
in attraktiver Optik, besonders stabil und verschleißarm.

Einbau in

- Mauerwerk: mind. 120 mm
- Beton: mind. 150 mm
- Stahl
- Porenbeton: mind. 200 mm
(nur mit Stahleinfassung)
- Holz: mind. 240 mm

Größenbereich/Einbaumaße

Baurichtmaße:
Breite: bis 5000 mm
Höhe: bis 5000 mm
(weitere Abmessungen auf Anfrage)



Die vorverdrahtete Steuerung ist in den zuverlässigen Aufsteckantrieb integriert. Die komfortable Bedienung erfolgt über einen steckerfertig vorverdrahteten 3-fach-Taster.



Langlebiges und hochfestes Anbindungssystem zwischen Welle und Torpanzer (Teckentrup Schutzrecht). Die 8-Kant-Wickelwelle inkl. der Zapfen ist vollständig verzinkt.

Torpanzer

- Bestehend aus scharnierartig ineinandergeschobenen Profilen
- In 2 Ausführungen erhältlich:
 - Rolltor ThermoTeck „easy“
 - Rollgitter TG-X „easy“

Oberfläche

- Stahl verzinkt
- stahlbandbeschichtet



Vorgelochte Führungsschienen erleichtern die Montage. Die Bodendichtung ist in das letzte Profil integriert und sorgt so für eine harmonische Optik innen und außen.



Der Rolltorpanzer ist auf der Wickelwelle vormontiert und kann problemlos in die Konsole eingebaut werden.



TECKENTRUP

ROLLGITTER

- HOHER LUFTAUSTAUSCH
- VIEL LICHT UND TRANSPARENZ
- SICHERER SCHUTZ



Automatische Hochschiebsicherung ist standardmäßig enthalten.

Unterschiedliche Gitterformen gewährleisten optimale Belüftung, transparente Optik und Schutz.

Schräges Abschlussprofil kann individuell auf Bodenverhältnisse angepasst werden.

Einbau in

- Mauerwerk: mind. 120 mm
- Beton: mind. 150 mm
- Stahl
- Porenbeton: mind. 200 mm (nur mit Stahleinfassung)
- Holz: mind. 240 mm

Größenbereich/Einbaumaße

Bestellmaße:
Breite: bis 11 500 mm
Höhe: bis 8 000 mm

Torpanzer

Bestehend aus scharnierartig miteinander verbundenen Waben aus Stahl verzinkt, aus Edelstahl oder aus Aluminium

Oberfläche

- Aus Flach-Material:
gerade oder gebogene Wabe.
Axiale Gleitstücke aus verschleißfestem Kunststoff (TG-A, TG-S, TG-E)
- Aus Flachgrund-Material:
gerade Wabe mit Querstab (TG-X)
- Edelstahl (TG-E)
- Aluminium pressblank



Rollgitter schützen Zugänge in Einkaufszentren



Rollgitter TG-A in einer Tiefgarage



Rollgitter TG-X als Schutz-/Trennungsgitter in einer Ladenpassage



TECKENTRUP XXL-ROLLTORE

- EINZELTORE BIS 18 M BREITE
- DOPPELROLLTORE BIS ZU 36 M BREITE

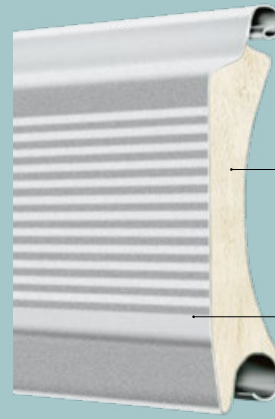

Spezielle Profil-Kontur
aus einem Stück gerollt, daher noch höhere Festigkeit und geräuschrmer.

Doppelwandiges Profil
aus hochfestem PU-Hartschaum, äußerst robust und zugleich wärmedämmend.

Innovative Microprofilierung
in attraktiver Optik, besonders stabil und verschleißarm.

Einbau in

- Mauerwerk: mind. 120 mm
- Beton: mind. 150 mm
- Stahl
- Porenbeton: mind. 200 mm (nur mit Stahleinfassung)
- Holz: mind. 240 mm

Merkmale Doppeltore

- Unabhängig voneinander zu öffnen
- asymmetrische Teilung möglich
 - separate Antriebe
 - Mittelstützen mit Anschlagdämpfung, verfahrbar

Größenbereich/Einbaumaße

LDB = Torbreite (TB) = min. 2 x 1000 mm
 LDB = Torbreite (TB) = max. 2 x 18000 mm
 LDH = Torhöhe (TH) = min. 2500 mm
 LDH = Torhöhe (TH) = max. 10000 mm
 Auch Mehrfachstore möglich (z. B. in 3 x 18000 mm, 4 x 18000 mm usw.)

Oberfläche

- Profile aus doppelwandigem Stahl, Teilung 95 mm
- Oberfläche Stahl verzinkt oder stahlbandbeschichtet

Torpanzer

Bestehend aus scharnierartig ineinanderverschobenen Profilen aus verzinktem Stahl



Durch das spezielle Laufschiensystem lässt sich der entriegelte Mittelpfosten einfach manuell an den Rand schieben. Beide Tore werden geöffnet und die Ausfahrt kann ohne großes Rangieren passiert werden.

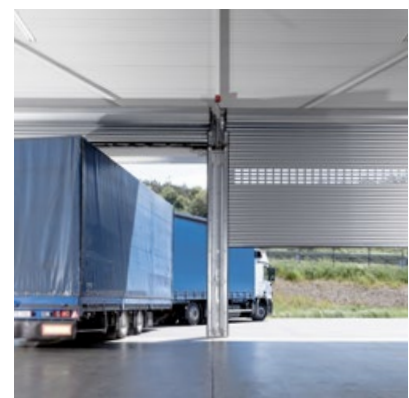

Sicher ist sicher: Erst wenn der Pfosten fest verriegelt ist, lässt sich das Tor bewegen. So kann es nicht zu einem versehentlichen Herunterlassen des Tores kommen. Ein Sensor erkennt, ob der Pfosten richtig verriegelt ist.

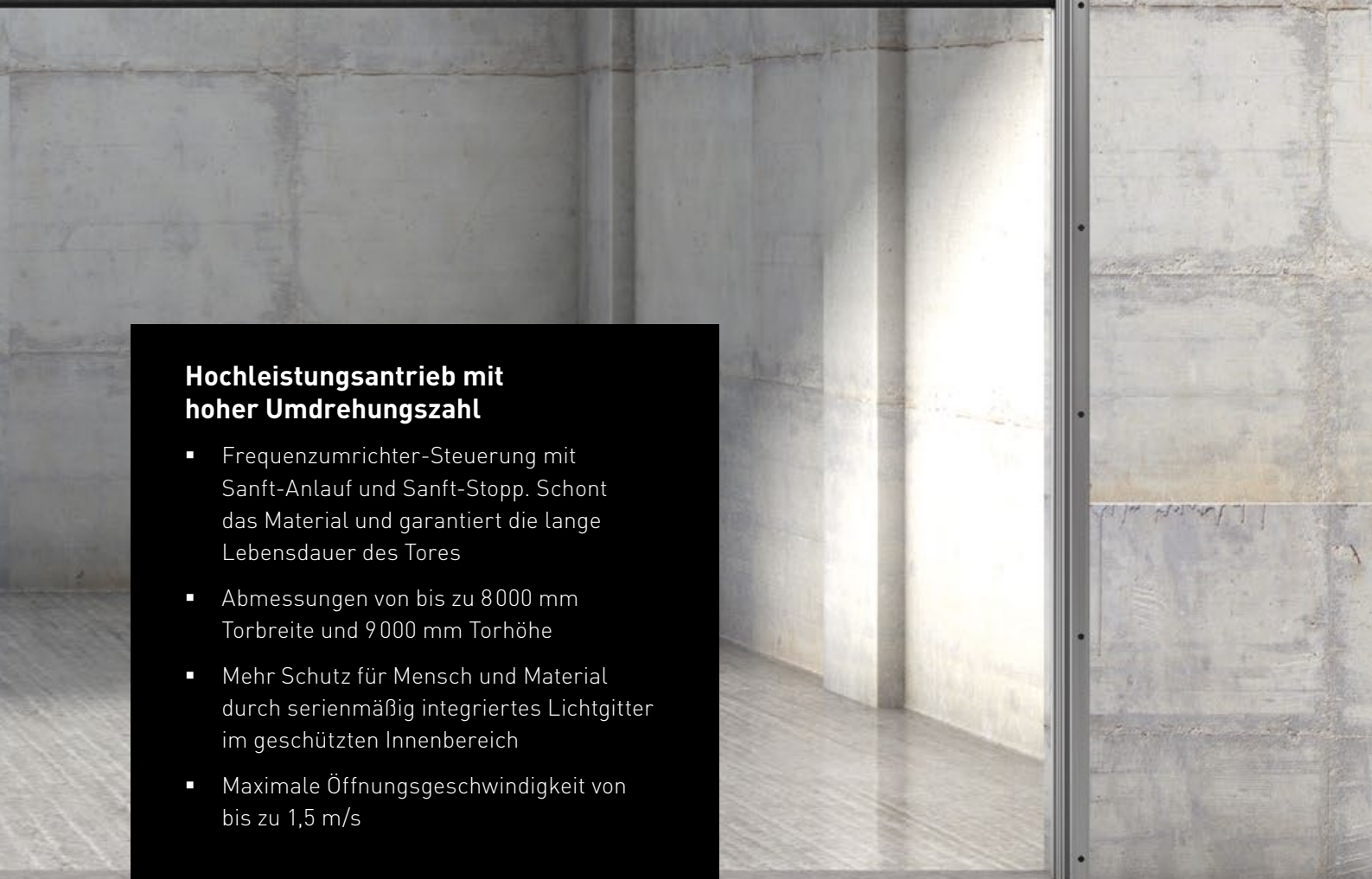

Hochleistungsantrieb mit hoher Umdrehungszahl

- Frequenzumrichter-Steuerung mit Sanft-Anlauf und Sanft-Stopp. Schont das Material und garantiert die lange Lebensdauer des Tores
- Abmessungen von bis zu 8000 mm Torbreite und 9000 mm Torhöhe
- Mehr Schutz für Mensch und Material durch serienmäßig integriertes Lichtgitter im geschützten Innenbereich
- Maximale Öffnungsgeschwindigkeit von bis zu 1,5 m/s

SCHNELLAUF-ROLLTOR

THERMOTECK SPEED

- HOHE LAUFGESCHWINDIGKEIT
- SEHR GERINGER VERSCHLEISS
- GUTES KOSTEN-NUTZEN-VERHÄLTNIS

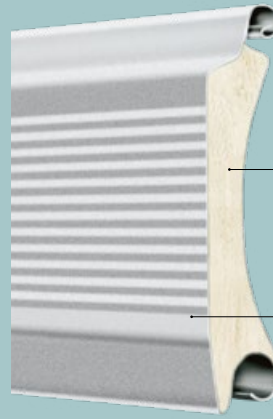

Spezielle Profil-Kontur
aus einem Stück gerollt, daher noch höhere Festigkeit und geräuschärmer.

Doppelwandiges Profil
aus hochfestem PU-Hartschaum, äußerst robust und zugleich wärmedämmend.

Innovative Microprofilierung
in attraktiver Optik, besonders stabil und verschleißarm.

Einbau in

- Mauerwerk: mind. 120 mm
- Beton: mind. 150 mm
- Stahl
- Porenbeton: mind. 200 mm (nur mit Stahleinfassung)
- Holz: mind. 240 mm

Größenbereich/Einbaumaße

Bestellmaße:
Breite: 2000 – 8000 mm,
Höhe: 2550 – 9000 mm
Tore in Windlastklasse 3/4
auf Anfrage lieferbar!

Torpanzer

Bestehend aus scharnierartig
ineinander geschobenen Profilen
aus verzinktem Stahl

Oberfläche

- Profile aus doppelwandigem Stahl, Teilung 95 mm
- Oberfläche Stahl verzinkt oder stahlbandbeschichtet

Durch hohe Dauerlaufeigenschaften und eine robuste Ausführung erfüllt das Schnelllauf-Rolltor die nötigen Anforderungen für alle Einsatzgebiete – insbesondere auch für den Einsatz als Außentor. Mit hohen Laufgeschwindigkeiten von bis zu 1,5 Metern pro Sekunde garantiert unser Schnelllauf-Rolltor eine hohe Energieeffizienz durch minimale Wärmeverluste. Je kürzer ein Tor offen steht, desto geringer ist der Wärmeverlust während der Torbewegungsphase.



Intelligente Befestigung

Durch speziell integrierte Löcher in der Führungsschiene kann das Lichtgitter auf der Führungsschienen-Rückseite angebracht werden.

Vorteile:

- Gute Erreichbarkeit
- Einfach zu reinigen
- Im Notfall leicht austauschbar
- Vor Schmutz geschützt

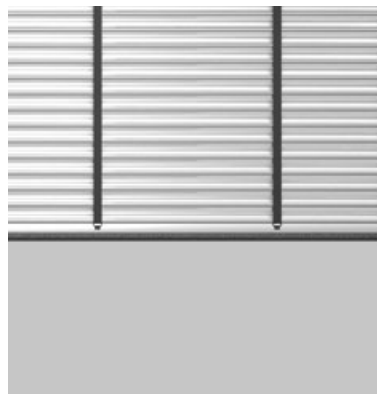

Gurtsystem

Das patentierte und sicherheitsoptimierte Teckentrup Gurtsystem dämpft Laufgeräusche und vermindert wirkungsvoll den Verschleiß des Schnelllauf-Rolltores. Dauerfunktions-Test mit mehr als 200.000 Zyklen.

Automatisches Aushaken des Gurtsystems an der Befestigungseinheit beugt Verletzungen vor.



TECKENTRUP

SCHNELLLAUF-FOLIENTORE

- HOCHSTABILER ROLLTORBEHANG MIT PVC-SICHTFENSTER
- MIT FEDERKRAFT-CRASH-SCHUTZ
- PERFEKT FÜR DEN AUSSENBEREICH IN KOMBINATION MIT ROLL- ODER SEKTIONALTOREN



Die Endstücke

werden manuell in die Führung eingekuppelt. Sie werden somit nicht belastet und haben eine sehr hohe Lebensdauer.

Die Crash-Endstücke

springen automatisch in das Bodenabschlussschwert zurück, der Behang bleibt unbeschädigt.

Der Rückhaltemechanismus

öffnet sich automatisch beim Anfahren des Bodenabschlussschwertes.

Größenbereich/Einbaumaße

- MSLT 06/06 FU:
bis 4 600 x 4 600 mm (B x H)
- SLT 09/09 FU:
bis 7 000 x 6 000 mm (B x H)
- SLT 25 FU:
bis 6 000 x 6 000 mm (B x H)

Standardfarben in Anlehnung an

RAL 1003 Signalgelb
RAL 1018 Zinkgelb
RAL 2004 Orange
RAL 3002 Karminrot
RAL 5010 Enzianblau
RAL 5012 Lichtblau
RAL 6024 Verkehrsgrün
RAL 7038 Achatgrau
RAL 9005 Tiefschwarz
RAL 9010 Reinweiß

Sichtfenster

Rolltor-Behang besteht aus einem 1 200 mm-Sichtstreifen aus transparentem PVC, 2 mm dick ab ca. 1 300 mm

Öffnungs-/Schließgeschwindigkeiten

- SLT 06 = ca. 0,8 m/sec.
SLT 06 FU = Öffnen ca. 1,7 - 2,0 m/sec (größenabhängig)
= Schließen ca. 0,8 m/sec
- SLT 09 = ca. 0,8 m/sec
SLT 09 FU = Öffnen ca. 1,7 m/sec (schnellere Torlaufgeschwindigkeiten auf Anfrage)
= Schließen ca. 0,8 m/sec
- SLT 25 FU = Öffnen ca. 2,5 m/sec
= Schließen ca. 0,8 m/sec



Schnelllauf-Folientor in RAL 7038 (Achatgrau)



Schnelllauf-Folientore schützen Personen und Material durch das integrierte Federkraft-Crash-Schutzsystem



ÄSTHETISCHER AUFTRITT

Auch das Design kommt nicht zu kurz: Unsere Industrie-Rolltore sind vielfältig gestalt- und ausstattbar und passen sich somit perfekt der architektonischen Ästhetik der Gebäudefassade an.

Wählen Sie aus über zahlreichen Gestaltungsmöglichkeiten: Ob Farben, Oberflächen, Verglasungen und Optiken, hier finden Sie genau das Richtige, passend zu Ihren Anforderungen.

Mit ihrer ansprechenden Optik im modernen Design, wie zum Beispiel mit schicken Verglasungselementen, sind unsere Industrie-Rolltore ein Blickfang im gesamten Gewerbegebiet.

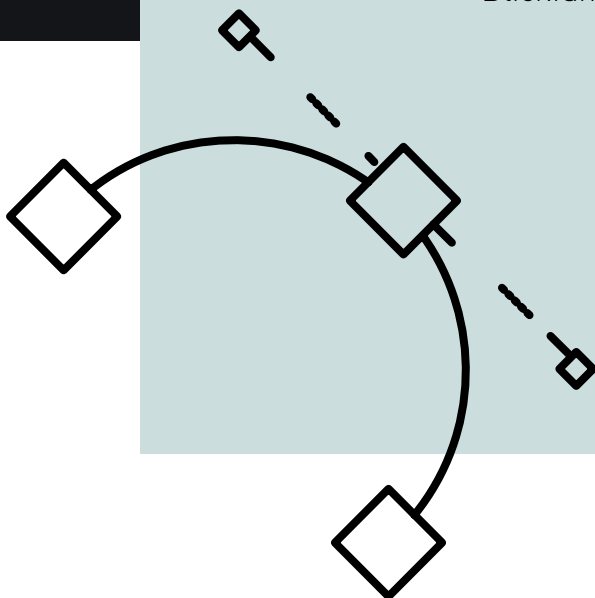

UNSERE DESIGN-VIELFALT LÄSST KEINE WÜNSCHE OFFEN



Die Toroptik prägt entscheidend das Erscheinungsbild einer Industriehalle und transportiert auch das unternehmerische Corporate Design optimal. Das breite Teckentrup Farbspektrum ermöglicht vielfältigste Torgestaltungen. Planer können aus dem Vollen schöpfen und ihren individuellen Stil verwirklichen.

Teckentrup Rolltore ThermoTeck gibt es verzinkt mit transparentem Schutzfilm sowie beidseitig bandbeschichtet in großer Farbvielfalt.

STANDARDFARBEN



Sepiabraun
RAL 8014



Weißaluminium
RAL 9006

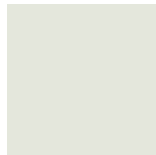

Grauweiß
RAL 9002

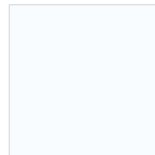

Verkehrsweiß
RAL 9016

OPTIONALE VORZUGSFARBEN



Feuerrot
RAL 3000



Enzianblau
RAL 5010



Moosgrün
RAL 6005



Fenstergrau
RAL 7040



Graualuminium
RAL 9007



Anthrazitgrau
RAL 7016

ROLLTORPROFILE

Wählen Sie für Ihr Rolltor das passende Profil aus unseren ThermoTeck- oder Aluminium-Modulen. Alle sind äußerst robust und optisch ansprechend sowie optional mit Verglasungen oder Lüftungsgittern erhältlich. Bei den Rollgitterformen wählen Sie zwischen Rauten- oder Wabenform, passend zum Gesamteindruck.

Das isolierte Spezialprofil ThermoTeck aus Stahl



Profil ThermoTeck mit Schutzfilm oder beidseitig bandbeschichtet



Profil ThermoTeck mit Verglasung



Profil ThermoTeck mit Lüftungsgitter

Die Alternative – das Aluminium-Profil 4020



Profil 4020



Profil 4020 mit Verglasung



Profil 4020 stucco-dessiniert



Profil 4020 stucco-dessiniert mit Verglasung

Die Rollgitterformen



Rollgitter in Rautenform TG-X (Aluminium)



Rollgitter in Wabenform als TG-A (Aluminium), TG-S (Stahl), TG-E (Edelstahl)

PASSENDE NEBENTÜREN TYP N 53



Bei Bedarf sorgen verschiedene schwellenfreie Nebentüren für reibungslosen Personendurchgang. Ob mit feststehendem oder drehbarem Seitenteil, immer stehen Sicherheit und Funktionalität im Vordergrund.

- Stranggepresste Aluminium-Profile eloxiert in E6/EV1
- 3-seitig doppelte Anschlagdichtung, im Schwellenbereich Schleifdichtung als Bodendichtung
- Standardmäßig mit Einsteckschloss und Aluminium-Wechselgarnitur in E6/EV1
- Füllung Türelement mit Rolltorprofil lamellen in Torfarbe

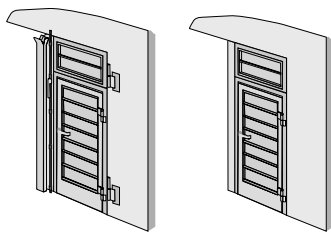

Seitenteile (feststehend + drehbar)

Bestehend aus Nebentür inklusive Nebentür-Oberteil, Rahmen in Alu-Rahmenkonstruktion, Oberfläche E6/EV1, max. Höhe: 8000 mm, max. Rahmenaußenmaß: 1250 x 2500 mm (B x H).

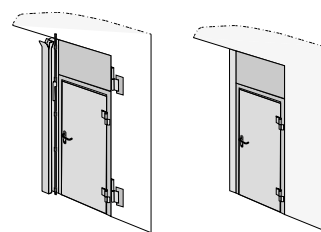

Seitenteile Typ N53 (feststehend + drehbar)

Standardmäßig bestehend aus Stahlprofilrahmen, Konstruktion grundiert Grauweiß (ähnl. RAL 9002), integrierter Stahlblech-Nebentür und Oberlicht mit Blechverkleidung.

TORE FÜR MEHR SICHERHEIT

Unsere Hallen-Rolltore sorgen für ein hohes Maß an Schutz und Sicherheit, ganz egal, ob sie den Zugang zu einem Fuhrpark oder zu einem Warenlager verschließen. Die flexible Torkonstruktion mit ihren äußerst stabilen, doppelwandigen Profilen ermöglicht passgenaue Lösungen für unterschiedliche Abschlüsse. Stabile und robuste Bauteile sowie zusätzliche mechanische Verschlusselemente, wie zum Beispiel Schubriegel oder ein abschließbares Bodenprofil, sorgen dafür, dass jederzeit ein effektiver Einbruchschutz gewährleistet ist. Der Einsatz moderner Bedienelemente sorgt für zusätzlichen Komfort beim täglichen Öffnen und Schließen.

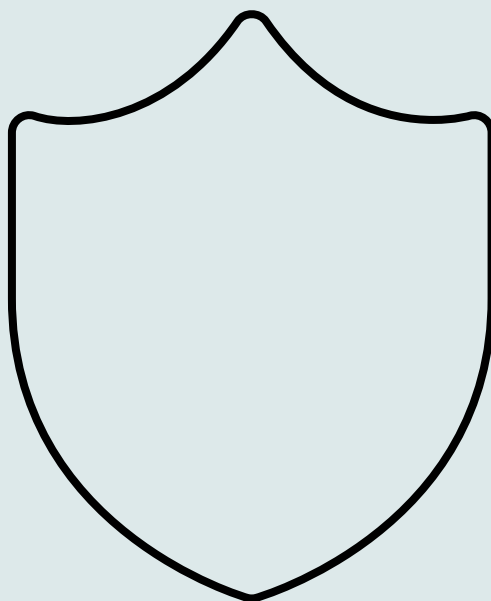





TECHNIK, DIE ÜBERZEUGT

Teckentrup Rolltore erfüllen alle Sicherheitsanforderungen und Vorgaben der EN 13241-1. Das bedeutet, dass bei jedem Tor mechanische Aspekte, Nutzungssicherheit, Wärmedämmung, Schalldämmung, Dichtigkeit und Windlast entsprechend der Europa-Norm berücksichtigt werden. Rolltore von Teckentrup sind funktionell, montagefreundlich und zuverlässig. Sie eignen sich für alle räumlichen Situationen und werden vorwiegend im gewerblichen Umfeld sowie in Landwirtschaftsbetrieben eingesetzt.

- Mechanische Einflüsse
- Nutzungssicherheit
- Wärmedämmung
- Schalldämmung
- Dichtigkeit
- Windlast

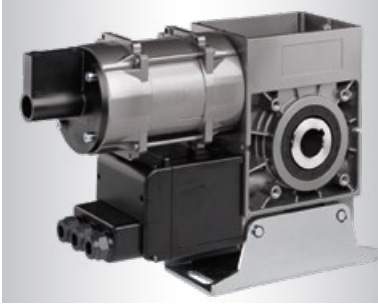

1 Aufsteckantrieb mit Fangvorrichtung

Aufsteckantrieb TAR mit integrierter Fangvorrichtung. Die Fangvorrichtung verhindert im Notfall den Absturz des Torbehanges.



2 Sturmhaken

Sturmhaken garantieren Sicherheit auch bei hohen Windlasten.



3 Wickelwelle

Die fixierte, innere Ronde sorgt für geringe Belastungen an den Schweißnähten der äußeren Ronde und somit für ein sicheres Auf- und Abrollen des Torbehanges.



4 Führungsschiene

Funktionelles und stabiles Führungsschienensystem mit Kunststoffgleitprofil zur Verbesserung der Lauf- und Gleiteigenschaften.

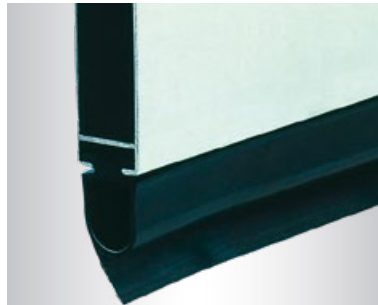

5 Abschlussprofil mit Dichtung

Das Abschlussprofil mit einer Dichtung aus verrottungssicherem, elastischem und anfriertolerantem EPDM-Gummiprofil gleicht Bodenunebenheiten aus und schützt vor Kälte und Feuchtigkeit.



6 Schließkanten-sicherung

Stoppt das Tor automatisch beim Auftreffen auf ein Hindernis.

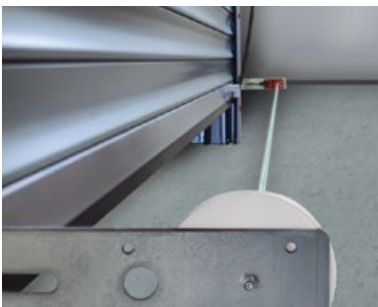

7 Lichtschranken (Rolltore)

Eine zusätzliche Lichtschranke stoppt das Tor berührungslos. Unter bestimmten Voraussetzungen ist der Einsatz einer solchen Lichtschranke gesetzlich vorgeschrieben.



8 Lichtschranke (Rollgitter)

Das Rollgittertor erhält zusätzliche Lichtschranken im Sturzbereich zur Vermeidung von Personenschäden.

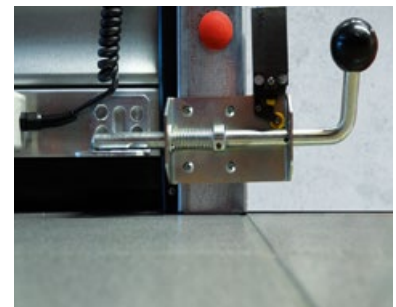

9 Einbruchhemmende Sicherheit

Stabile, robuste Bauteile und zusätzliche mechanische Verschlüsselemente sorgen für effektiven Einbruchschutz. Optionaler Schubriegel: mechanische Verriegelung oder auch abschließbare Bodenprofile, die elektrisch abgetastet werden.

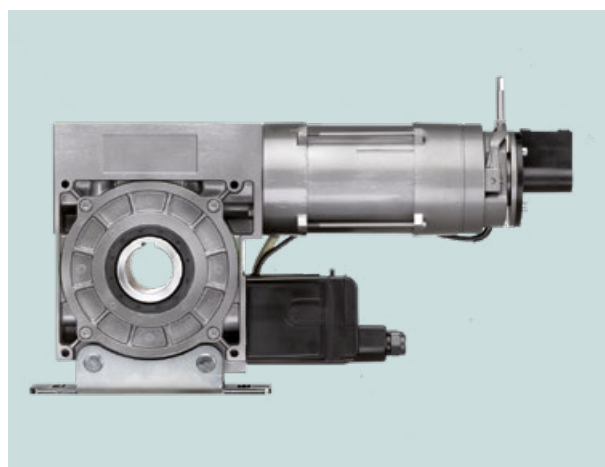

Aufsteckantrieb

Kompakt und montagefreundlich. Mit integrierter, wartungsfreier Fangvorrichtung. Wahlweise mit Nothandkurbel ...

KOMFORTABLE BEDIENUNG DER ANTRIEBSSYSTEME

Bei elektrisch gesteuerten Toranlagen sorgen moderne Bedienelemente für zusätzlichen Komfort. Einfach und bequem wird das Tor über einen stabilen Handsender betätigt. Alternativ kann die Impulsgabe durch Lichtschranken, Induktionsschleifen, Radarbewegungsmelder etc. erfolgen.

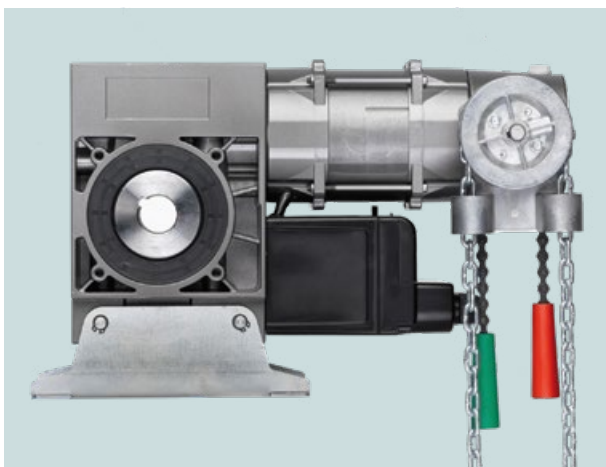

... oder Nothandkette

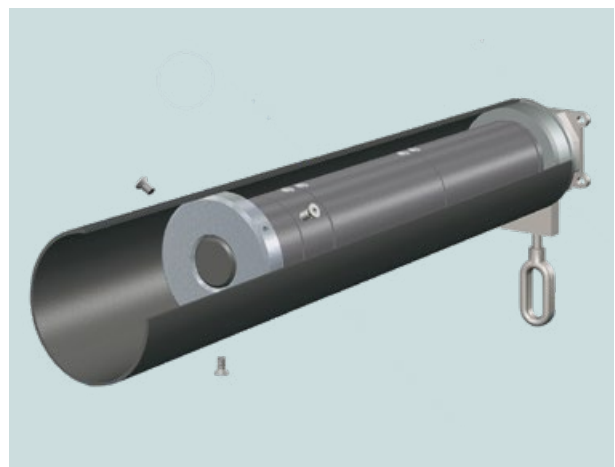

Rohrmotor

Vorzugsweise bei kleinen Toren, beengten Platzverhältnissen und wenig Lastwechsel (Notbedienung z. B. über Markisenstange).



Microprozessor-Steuerung mit Absolutegeber-Auswertung

Einfache, sichere Programmierung über LED-Modul oder 3-Tasten-Navigation mit mehrsprachiger Klartextanzeige, optionale Rot-Grün-Ampel für Torzustandsmeldungen, mit optischen Warnhinweisen (Einsatz: z. B. in Tiefgaragen, Autowerkstätten). Die Steuerung CS 310 verfügt über zwei potenzialfreie Endlagenmeldungen.

Schnelllaufende Ausführung

CS 310 FU mit Frequenzumrichter. Sanft-Anlauf und Sanft-Stopp für materialschonenden Torbetrieb und sichere Funktion.



2-Kanal-Handsender



4-Kanal-Handsender



10-Kanal-Handsender



99-Kanal-Handsender



Schlüsseltaster AP



Schlüsseltaster UP



Funkcodetaster



Schlüsselschalter UP mit Stoptaste



LED-Signalleuchten



Interner Funkempfänger für CS 310, steckbar



Externer Funkempfänger für CS 310, steckerfertig



Radar-Bewegungsmelder mit Programmiergerät



Drucktaster „Auf – Halt – Zu“



Drucktaster „Auf – Not-Aus – Zu“



Abschließbarer Drucktaster „Auf – Not-Aus – Zu“



Abschließbarer Drucktaster „Auf – Halt – Zu“



Not-Aus-Taster



Einweg-Lichtschranke



Reflexions-Lichtschranke

Industrie-Rolltore						
	Profil ThermoTeck	Profil 4020	Rollgitter TG-S	Rollgitter TG-A	Rollgitter TG-E	Rollgitter TG-X
TORGRÖSSEN						
Breite max. in mm	18 000	18 000	11 500	11 500	11 500	11 500
Höhe max. in mm	12 000 ¹⁾	12 000	8 000	8 000	8 000	8 000 ¹⁾
Torblatt Gewicht in kg/m ²	ca. 11	ca. 10	ca. 14	ca. 7	ca. 14	ca. 6
PLATZBEDARF						
Siehe technisches Datenblatt	■	■	■	■	■	■
TORPANZER, MATERIAL-AUSFÜHRUNG						
Stahl einwandig	-	-	■	-	-	-
Stahl doppelwandig	■	-	-	-	-	-
Edelstahl	-	-	-	-	■	-
Aluminium einwandig	-	-	-	■	-	■
Aluminium doppelwandig	-	■	-	-	-	-
TORBLATT, OBERFLÄCHEN-AUSFÜHRUNG						
Stahl verzinkt	■	-	■	-	-	-
Stahl bandbeschichtet	■	-	-	-	-	-
Stahl pulverbeschichtet	▲	-	▲	-	-	-
Edelstahl	-	-	-	-	■	-
Aluminium stucco-dessiniert	-	■	-	-	-	-
Aluminium walzblank	-	■	-	■	-	■
Aluminium bandbeschichtet	-	■	-	-	-	-
Aluminium pulverbeschichtet	-	▲	-	▲	-	▲
Nebentür ansichtsgleich zum Torblatt	▲	▲	▲	▲	▲	▲
VERGLASUNGEN						
Rechteck-Fenster	▲	▲	-	-	-	-
DICHTUNGEN						
Sturzdichtung	■	■	-	-	-	-
Bodendichtung	■	■	-	-	-	-
VERRIEGELUNGSSYSTEME²⁾						
Hochschiebe-Sicherung	-	-	■	■	■	■
Schubriegel	▲	▲	-	-	-	-
Abschließbares Bodenprofil	▲	▲	▲	▲	▲	▲
SICHERHEITSAUSSTATTUNGEN						
Fangvorrichtung	■	■	■	■	■	■
Schließkantensicherung	▲	▲	▲	▲	▲	▲
Einzugssicherung	▲	▲	▲	▲	▲	▲
ANTRIEB^{1) 2)}						
Aufsteckantrieb	■	■	■	■	■	■
Kettenantrieb	▲	▲	▲	▲	▲	▲
Rohrmotor (Größe auf Anfrage)	■	-	■	■	■	■
BEFESTIGUNG AUF						
Beton, Stahl, Mauerwerk	■	■	■	■	■	■
Weitere auf Anfrage	▲	▲	▲	▲	▲	▲

¹⁾ Bei Verwendung als easy-Tor: max. Torhöhe/Torbreite bei Einsatz dieser Profile 5000 mm; Sonderausstattung abweichend von Tabelle.

²⁾ Bei Verwendung als Schnellaufrolltor „Speed“: max. Torbreite bei Einsatz dieser Profile 8000 mm; Sonderausstattung abweichend von Tabelle.

Schnelllauf-Folientore					
	SLT 07	SLT 07 FU	SLT 08	SLT 08	SLT 25 FU
TORGRÖSSEN					
Breite max. in mm	4 600	4 600	6 000	6 000	6 000
Höhe max. in mm	4 600	4 600	6 000	6 000	6 000
ÖFFNUNGSGESCHWINDIGKEIT					
m/sec	0,8	1,2 – 1,5	0,8	1,5	1,5 – 2,5
SCHLIESSGESCHWINDIGKEIT					
m/sec	0,8	0,8	0,8	0,8	0,8
VERWENDUNG					
Innentor	■	■	■	■	■
Außentor	–	■	■	■	■
LEISTUNGSEIGENSCHAFTEN					
Sicherheitsausstattungen nach EN 13241-1	■	■	■	■	■
Windklasse nach EN 12424	1	1	2	2	2
FEDERKRAFT-CRASH-SCHUTZ					
Bis max. 5 000 mm lichte Breite	■	■	■	■	■
NOTÖFFNUNG					
Kurbel (in Antriebshöhe)	■	■	■	■	■
Kette (vom Boden aus)	▲	▲	▲	▲	▲
Gegengewichtstechnik, manuelle Notöffnung bei Stromausfall.	■	■	–	–	–
SICHERHEITSAUSSTATTUNGEN					
Sicherheitslichtschranke	■	■	■	■	■
Selbstüberwachende Kontaktleiste	■	■	■	■	■
Zulassung für Flucht- und Rettungswege	–	▲	–	–	–
ANTRIEB UND STEUERUNG					
	CS 300	CS 300 FU	CS 300	CS 300 FU	CS 300 FU
2 potenzialfreie Kontakte	■	■	■	■	■
Anschlussspannung 1 Phase 400 V*	■	■	■	■	■
Schutzart IP 54	■	■	■	■	■
Schutzart IP 65	▲	▲	▲	▲	▲
Steuerung mit Not-Aus-Taster	■	■	■	■	■
Digitale Endschalter	■	■	■	■	■

* Abhängig von der Torgröße.



DESIGN | SICHERHEIT | SERVICE

Professionelle Lösungen

Wir liefern passgenaue Lösungen für Ihre individuellen Anforderungen. Setzen Sie mit unseren Tor-Lösungen auf mehr Design, Sicherheit und Service.

WWW.TECKENTRUP.BIZ

Wir beraten Sie gern.